



STAŇTE SE I VY
NAŠÍ INSPIRACÍ

NA DALŠÍCH
STRÁNKÁCH
NABÍZÍME NAŠE
NEJPRODÁVANĚJŠÍ
VÝROBKY
A JEŠTĚ NĚCO
NAVÍC...

LISTUJTE
A VYBÍREJTE...

ČESKÝ VÝROBCE
WWW.KLARO.CZ



Samozřejmě je poradenská činnost, přímo ve Vašem provozu poradíme a navrháme nejvhodnější řešení včetně grafického návrhu.



JSME TU PRO VÁS...



Ještě jste o našich výrobcích neslyšeli? Tak se s námi rychle seznamte... Pro ty, kteří nás již znají, vybírejte z novinek, doplňujte a rozšiřujte vybavení svých provozů.



Nabídku umíme přizpůsobit Vaším prostorovým a provozním podmínkám i finančním možnostem.



Klaráček Vám vždy pomůže!

Objednané zboží dovezeme a také na místě ZDARMA zaškolíme Váš personál.

O FIRMĚ 5

SPECIFIKACE ŘAD A MATERIÁLŮ 6

O MODUL SYSTÉMU 8 - 10

MODUL SYSTÉM - MULTIFUNKČNÍ SKŘÍNĚ A VOZÍKY

SKŘÍNĚ - METAL LINE BASIC	11
METAL LINE PROFI	12
METAL LINE ECO	13
VOZÍKY - UNI-TRANS MINI	14
UNI-STRANS STANDARD	15

MODUL SYSTÉM - MULTIFUNKČNÍ VOZÍKY

METAL LINE BASIC	18 - 37
METAL LINE PROFI	39 - 57
UKÁZKY SESTAV VOZÍKŮ	59 - 61

MULTIFUNKČNÍ VOZÍKY BEZ MODUL SYSTÉMU

METAL LINE ECO	63 - 78
UKÁZKY SESTAV VOZÍKŮ	79 - 80

DOPLŇKY K MULTIFUNKČNÍM VOZÍKŮM

PRACOVNÍ PLOCHY	81
PŘÍSLUŠENSTVÍ K BASIC, PROFI, ECO	82 - 85
ZÁSUVKY OCELOVÉ A S MS KOŠI	86 - 87
DĚLENÍ MS KOŠŮ PŘÍČKAMI	88 - 89

VEŠKERÉ ROZMĚRY UVEDENÉ V KATALOGU JSOU V CM.
VEŠKERÉ OBRÁZKY JSOU POUZE ILLUSTRATIVNÍ.

NEREZOVÁ PLATA S MODUL SYSTÉMEM

ŘADA L - S MODUL SYSTÉMEM	91 - 93
ŘADA L - CELONEREZOVÉ BEZ MODUL SYSTÉMU	94 - 95
PŘÍSLUŠENSTVÍ	96

CELONEREZOVÁ PLATA BEZ ZÁSUVK

ŘADA L	97
ŘADA M	98
ŘADA XL	99 - 100
ŘADA XXL	101

MODUL SYSTÉM - MULTIFUNKČNÍ SKŘÍNĚ A VOZÍKY

INSTRUMENTAČNÍ VOZÍKY	102 - 109
PRO INFEKČNÍ ODPAD	110
INFUZNÍ STOJANY A DRŽÁKY	111
POJÍZDNÉ NEREZOVÉ STOJANY	112 - 113
ZÁVĚSNÝ REGÁLOVÝ SYSTÉM A SCHŮDKY	114
NEREZOVÉ STOJANY A DRŽÁKY NA ROUŠKY, RTG ZÁSTĚRY	115
VOZÍK PRO KOJENCE	115

ATYPICKÁ VÝROBA

SKŘÍNĚ	116
STOLY	117
POJÍZDNÉ SKŘÍNĚ A REGÁLY NA STJ / STE KONTEJNERY	117
VOZÍKY NA TÁCY A TABLETY	118
PŘÍSTROJOVÉ VOZÍKY	118
POLICE A DRŽÁKY NA ZEĎ	119
REGÁLY	119

KONTAKTY	122
-----------------	------------

POZNÁMKY	123
-----------------	------------

VEŠKERÉ ROZMĚRY UVEDENÉ V KATALOGU JSOU V CM.
VEŠKERÉ OBRÁZKY JSOU POUZE ILUSTRATIVNÍ.

Právě se Vám dostává do rukou nový katalog výrobků firmy **KLARO, s r. o.** pro zdravotnictví.

Ryze česká společnost KLARO, s r. o., založená v roce 1990, se zabývá výrobou manipulační techniky. Náš sortiment se průběžně rozšiřuje a naše výrobky jsou stále sofistikovanější a propracovanější. V průběhu uplynulých let se nám podařilo sestavit sešraný tým profesionálů z různých oborů a vybudovat vlastní, technicky vyspělý areál ve Velkých Chvalovicích, do kterého jsme soustředili veškerou výrobu.

Můžeme se pochlubit nejkompexnější nabídkou manipulační techniky na českém trhu, navrženou pro náročné zdravotnické provozy, sociální služby, různá ubytovací i jiná zařízení. Naše výrobky dnes usnadňují a zkvalitňují práci na mnoha místech v ČR i v zahraničí.

Zákazníci si mohou vybírat z nepřehledného množství typů vozíků a doplňků v různém provedení, velikostech a široké škále barev.

Sledujeme nové trendy, pružně reagujeme na stále náročnější požadavky kvality, nepřetržitě vyvíjíme a navrhujeme nová zlepšení a nové typy vozíků. Žádný nápad u nás neprojde bez povšimnutí. Sbíráme poznatky a zkušenosti z různých typů provozů a podle nich vylepšujeme a navrhujeme své výrobky. U nás vývoj nikdy nekončí.

Staňte se i Vy naší inspirací...

Snažili jsme se vytvořit přehlednou formou průřez našich nejpoužívanějších výrobků tak, abyste se v novém katalogu mohli snadno orientovat. Sami posoudíte, zda se nám to podařilo.

Na dalších stránkách nabízíme malou ochutnávku. Listujte a vybírejte...



ČSN EN ISO
9001:2009



ČSN EN ISO
14001:2005



Naše výrobky navrhujeme tak, aby:

- minimalizovaly Vaše úsilí
- zefektivnily Vaši práci
- ušetřily Vaši energii
- zkrátily čas manipulace s materiálem
- zpřehlednily uspořádání a skladování materiálu, pomůcek, dokumentace aj.
- byly snadno ovladatelné, odolné proti opotřebení a lehce udržovatelné
- byly vzhledné a přitom vysoce funkční
- byly do detailů propracované z těch nejkvalitnějších materiálů
- měly univerzální doplňky, díly a příslušenství, použitelné pro různé typy vozíků

SPECIFIKACE ŘAD A MATERIÁLŮ

Naším nejrozšířenějším sortimentem je zdravotnictví. Dodáváme víceúčelové vozíky, skříně aj. Tyto produkty jsou řazeny do kategorií: **ECO, BASIC A PROFI**.

Abychom Vám usnadnili rozhodování mezi těmito variantami, **zde je několik zásadních rozdílů**.

řada BASIC

- nejžádanější varianta včetně neomezeného výběru doplňků
- vybaven MODUL SYSTÉMEM
- vhodná do všech provozů
- prachotěsnost zásuvek

řada PROFI

- nejvyšší kvalita, zpracování za použití špičkových materiálů
- konstrukce vozíku - nerezová ocel AISI304
- vybaven MODUL SYSTÉMEM
- vhodná do všech provozů včetně těch nejnáročnějších
- prachotěsnost zásuvek

řada ECO

- cenová dostupnost při zachování kvality a funkčnosti vozíků
- konstrukce vozíku včetně zásuvek - ocelová
- omezený výběr doplňků
- vhodná do běžných provozů

Specifikace používané nerezové oceli v naší výrobě:

Nerezové díly a výrobky nabízíme ve dvou provedeních.

Nerezová ocel AISI304 - STANDARDNÍ MATERIÁL

- standardně využívaný materiál pro naše výrobky
- využití v běžných potravinářských či zdravotnických provozech
- odolná běžným čisticím prostředkům

Nerezová ocel AISI316L - SPECIÁLNÍ MATERIÁL

- nadstandardní použití materiálu na přání zákazníka
- využití pro skladování nebo manipulaci s chemickými látkami
- odolná běžným čisticím prostředkům i chloridovým kyselinám a sloučeninám



MULTIFUNKČNÍ SKŘÍNĚ - MODUL SYSTÉM

U našich výrobků využíváme veškeré výhody modulového systému. Všechny typy modulových košů lze zavěsit do našich otevřených, uzavřených, zásuvkových nebo roletových vozíků. Vnitřní boky vozíků jsou opatřeny závěsy tak, aby do nich bylo možné zavěsit různě hluboké koše a vzájemně je kombinovat podle aktuální potřeby. Koše lze navíc doplnit příčkami a plastovým pouzdem na popisovací štítky - snadno umístitelným do různých poloh.



MULTIFUNKČNÍ SKŘÍNĚ - MODUL SYSTÉM

Jednoduchost, přehlednost, variabilita, inteligentní systém řízení zásob. Funkčnost a technologie v perfektní harmonii.

Na přání zákazníka dokážeme sestavit vybavení celých místností. Kromě mobilních výrobků nabízáme také pevná zařízení, jako jsou různé typy regálů, skříní, nerezových stolů, pultů, dřezů, polic a jiných doplňků. Do prostor, ve kterých se shromažďuje materiál přepravovaný v MS koších, dodáváme uzamykatelné prachotěsné skříně ve třech různých výškách s plnými nebo prosklenými dveřmi. Kromě uzavřených skříní lze materiál v MS koších skladovat také v otevřených regálech různých velikostí. Oba typy, otevřený i uzavřený, jsou vybaveny lištami pro zavěšení různě hlubokých MS košů. Plná čela skříní, skříněk, police apod. dodáváme v různé barevnosti. Celou místnost tak lze barevně sladit podle Vašich přání.



MODUL SYSTÉM nabízí optimální řešení skladování.

Multifunkční vozíky řady modul systém jsou efektivním řešením logistických problémů s materiálem. Zákazník si sám volí vybavení, kombinaci zásuvkových jednotek a příslušenství jednotlivých vozíků, jako např. koše, zásuvky, vany, rozdělovače aj.

PLASTOVÉ KOŠE - MS SYSTÉM

Objevíte v nich jednoduchost a přehlednost, založenou na využití prostoru a efektivním řízení zásob. Jsou vyrobeny z kvalitního a odolného plastu ABS. Snadno se udržují, jsou hygienické, vysoce odolné, vydrží vysoké teploty a standardní mycí prostředky. Univerzální mělké, střední a hluboké koše lze libovolně umístit do všech vozíků řady MODUL SYSTÉM.



Nevíte si rady s výběrem? Rádi Vám poradíme, přivezeme zboží k předvedení nebo zapůjčení. Zelená linka: +800 100 798

MULTIFUNKČNÍ SKŘÍNĚ - MODUL SYSTÉM

ROZDĚLOVAČE (PŘÍČKY)

Rozdělovače mají tvar „hřebene“, proto je lze libovolně sestavovat do sebe, a tím vytvořit různou velikost oddílů - prostor je tak beze zbytku využit. Změnu velikostí přihrádek po délce a šířce a jejich upevnění ve zvolené pozici, lze provést během několika vteřin.



FLEXIBILNÍ SYSTÉM pro jednoduchou manipulaci s MS koši



HORIZONTÁLNÍ POZICE KOŠŮ

Možnost vysunutí modulových košů v horizontální pozici u nízké a střední verze skříní.

POZICE S 25° SKLONEM KOŠE

Možnost vysunutí modulových košů v úhlu 25° u vysoké verze skříně v horní 1/3 (prvních 12 pozic)

TŘI TYPY VELIKOSTÍ MS KOŠŮ

Univerzální mělké, střední a hluboké koše lze libovolně umístit do všech vozíků/skříní řady MODUL SYSTÉM.

ŠTÍTKY

MS koše lze doplnit popisovacími štítky.



Nevíte si rady s výběrem? Rádi Vám poradíme, přivezeme zboží k předvedení nebo zapůjčení. Zelená linka: +800 100 798

ZDRAVOTNICKÉ SKŘÍNĚ - METAL LINE BASIC

- konstrukce skříně z oceli s práškovou barvou, barva korpusu RAL7042 - šedá
- možnost barevného provedení dveří dle vzorníku
- vnitřek skříně osazen plastovými bočnicemi, umožňující zavěšení MS košů tří velikostí (S, M, L)
- v horní 1/3 skříně (prvních 12 pozic) vysoké verze - bočnice umožňující vyklopené MS koše v úhlu 25° kvůli přehlednému nahlédnutí; ostatní bočnice - horizontální vysunutí MS koše
- skříně se dodávají ve dvou provedeních - s průhlednými dveřmi nebo v ekonomičtějším provedení s plnými dveřmi
- dveře: uzamykatelné a prachotěsné s možností levého i pravého otevírání
- koše je třeba objednat zvlášť!

RAL2011

RAL1011

RAL4008

RAL9005

RAL7042

RAL6018

RAL3020

RAL1021

RAL5015

RAL3015

RAL9003

NÍZKÁ VERZE:

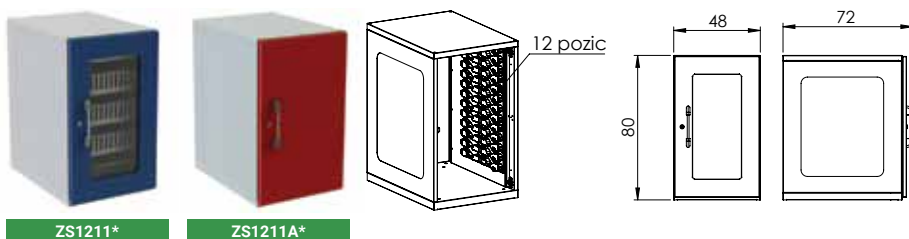

MS koš velikosti S (kat. č. 11419)
- zabírá celkem 2 pozice

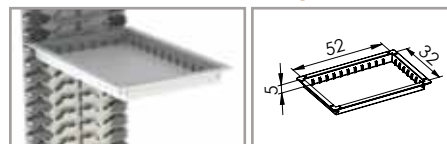

max. počet košů v jedné skříně:
nízká verze: 6 košů (skříní: 12 pozic)
střední verze: 12 košů (skříní: 25 pozic)
vysoká verze: 19 košů (skříní: 38 pozic)

STŘEDNÍ VERZE:

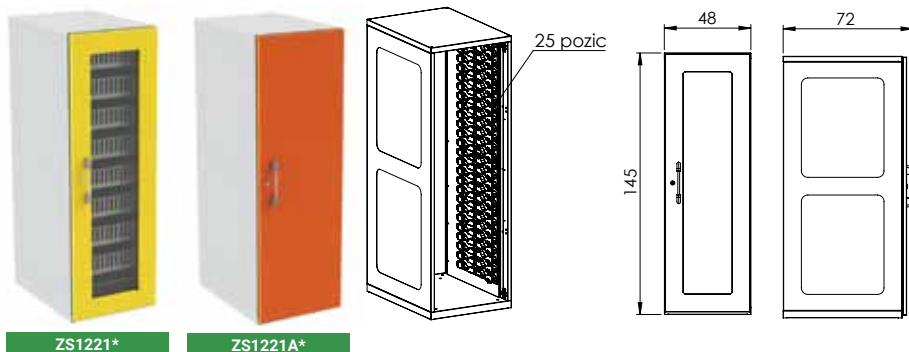

MS koš velikosti M (kat. č. 11420)
- zabírá celkem 3 pozice

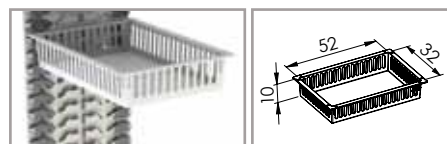

max. počet košů v jedné skříně:
nízká verze: 4 koše (skříní: 12 pozic)
střední verze: 8 košů (skříní: 25 pozic)
vysoká verze: 12 košů (skříní: 38 pozic)

VYSOKÁ VERZE:

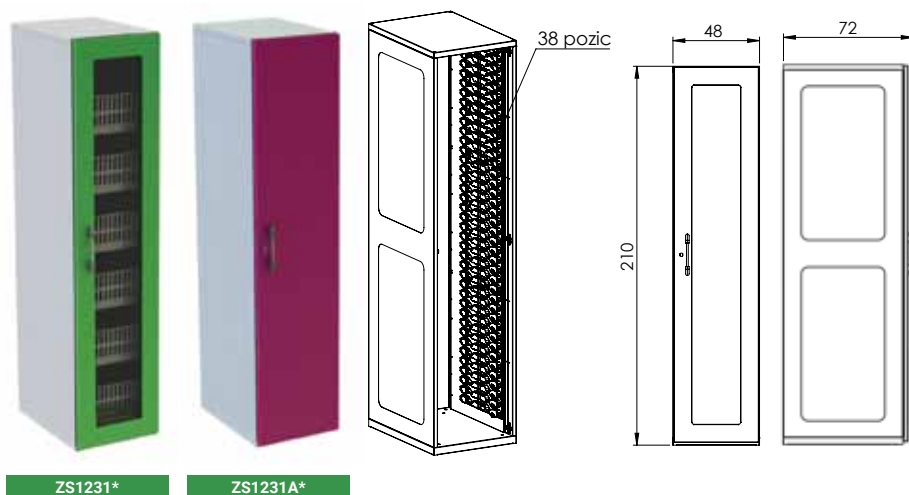

MS koš velikosti L (kat. č. 11421)
- zabírá celkem 5 pozic

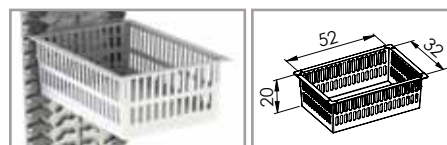

max. počet košů v jedné skříně:
nízká verze: 2 koše (skříní: 12 pozic)
střední verze: 4 koše (skříní: 25 pozic)
vysoká verze: 7 košů (skříní: 38 pozic)

Jednotlivé velikosti košů lze libovolně kombinovat (s ohledem na maximální počet pozic).

Nevíte si rady s výběrem? Radi Vám poradíme, přivezeme zboží k předvedení nebo zapůjčení. Zelená linka: +800 100 798

MULTIFUNKČNÍ SKŘÍNĚ - MODUL SYSTÉM

ZDRAVOTNICKÉ SKŘÍNĚ - METAL LINE PROFÍ

- konstrukce skříně včetně dveří - nerezová ocel AISI304
- vnitřek skříně osazen plastovými bočnicemi, umožňující zavěšení MS košů tří velikostí (S, M, L)
- v horní 1/3 skříně (prvních 12 pozic) vysoké verze - bočnice umožňující vyklopené MS koše v úhlu 25° kvůli přehlednému nahlédnutí; ostatní bočnice - horizontální vysunutí MS koše
- skříně se dodávají ve dvou provedeních - s průhlednými dveřmi nebo v ekonomičtějším provedení s plnými dveřmi
- dveře: uzamykatelné a prachotěsné s možností levého i pravého otevírání
- koše je třeba objednat zvlášť!

NÍZKÁ VERZE:

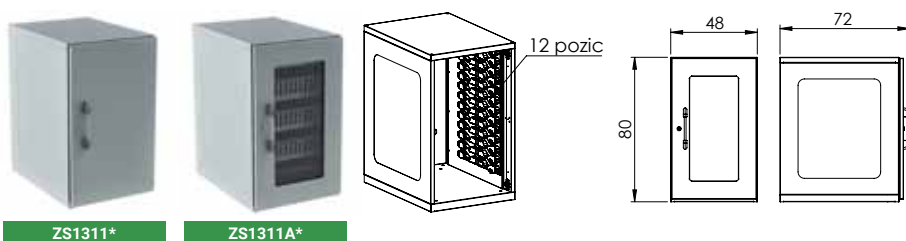

ZS1311*

ZS1311A*

MS koš velikosti S (kat. č. 11419)
- zabírá celkem 2 pozice

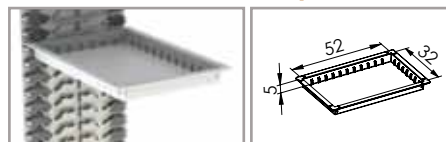

max. počet košů v jedné skříně:
nízká verze: 6 košů (skříní: 12 pozic)
střední verze: 12 košů (skříní: 25 pozic)
vysoká verze: 19 košů (skříní: 38 pozic)

STŘEDNÍ VERZE:

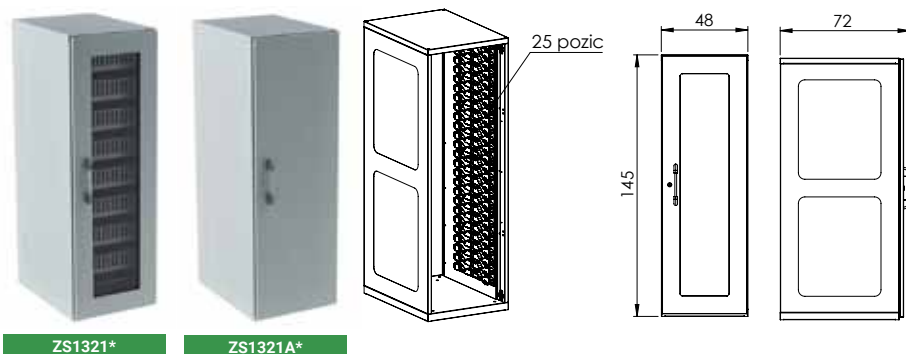

ZS1321*

ZS1321A*

MS koš velikosti M (kat. č. 11420)
- zabírá celkem 3 pozice

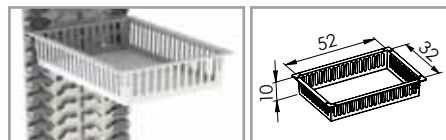

max. počet košů v jedné skříně:
nízká verze: 4 koše (skříní: 12 pozic)
střední verze: 8 košů (skříní: 25 pozic)
vysoká verze: 12 košů (skříní: 38 pozic)

VYSOKÁ VERZE:

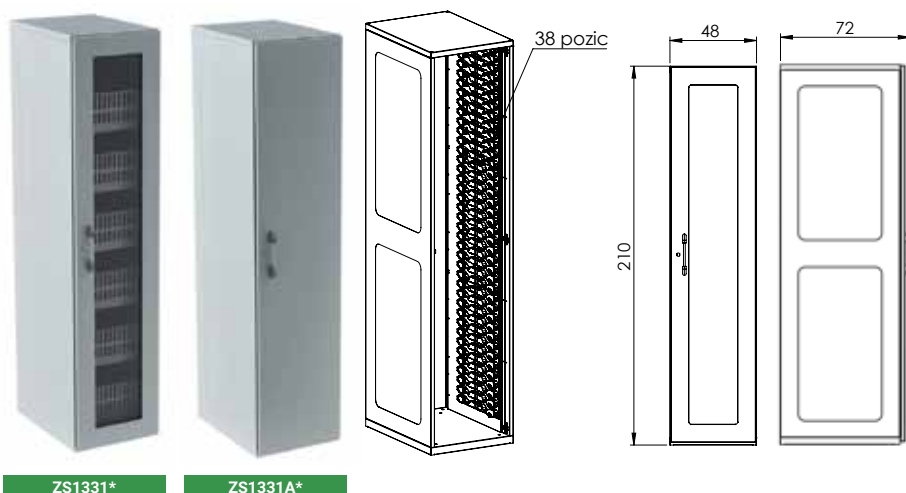

ZS1331*

ZS1331A*

MS koš velikosti L (kat. č. 11421)
- zabírá celkem 5 pozic

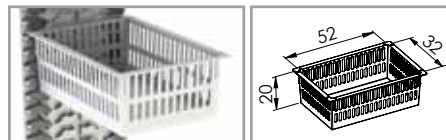

max. počet košů v jedné skříně:
nízká verze: 2 koše (skříní: 12 pozic)
střední verze: 4 koše (skříní: 25 pozic)
vysoká verze: 7 košů (skříní: 38 pozic)

Jednotlivé velikosti košů lze libovolně kombinovat (s ohledem na maximální počet pozic).

Nevíte si rady s výběrem? Rádi Vám poradíme, přivezeme zboží k předvedení nebo zapůjčení. Zelená linka: +800 100 798

ZDRAVOTNICKÉ SKŘÍNĚ - METAL LINE ECO

- konstrukce skříně z oceli s práškovou barvou, barva korpusu RAL7042 - šedá
- skříň je vybavena montážními otvory o rozteči 5 cm pro lišty a koše
- v horní 1/3 skříně (prvních 12 pozic) vysoké verze - doporučujeme úhlové lišty (kat. č. 11426VAR01) s možností naklopení a nahlédnutí; ostatní lišty doporučujeme horizontální (kat. č. 11427VAR01)
- skříně se dodávají ve dvou provedeních - s průhlednými dveřmi nebo v ekonomičtějších provedení s plnými dveřmi
- dveře: uzamykatelné a prachotěsné s možností levého i pravého otevírání
- koše je třeba objednat zvlášť!



Úhlová lišta
1 pár = 1 koš všech velikostí (délka 60 cm)
kat. č. 11426VAR01



Horizontální lišta
1 pár = 1 koš všech velikostí (délka 60 cm)
kat. č. 11427VAR01

NÍZKÁ VERZE:

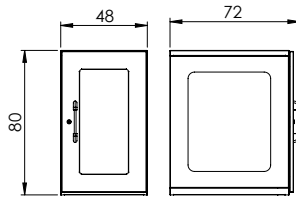
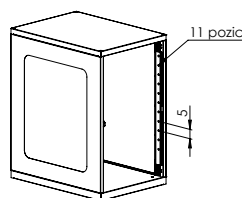

MS koš velikosti S (kat. č. 11419)
- zabírá celkem 2 pozice

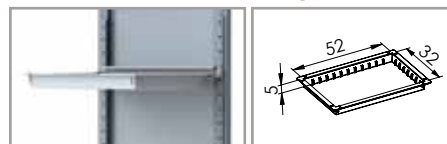

max. počet košů v jedné skříně:
nízká verze: 5 košů (skříň: 11 pozic)
střední verze: 12 košů (skříň: 24 pozic)
vysoká verze: 17 košů (skříň: 35 pozic)

STŘEDNÍ VERZE:

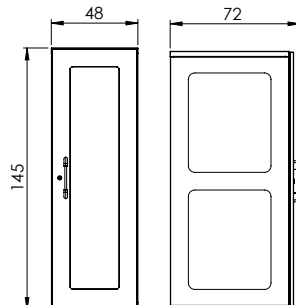
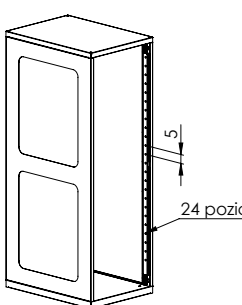

MS koš velikosti M (kat. č. 11420)
- zabírá celkem 3 pozice

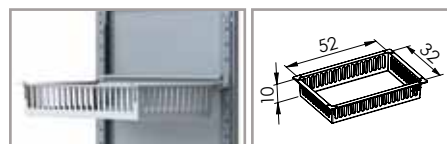

max. počet košů v jedné skříně:
nízká verze: 3 koše (skříň: 11 pozic)
střední verze: 8 košů (skříň: 24 pozic)
vysoká verze: 11 košů (skříň: 35 pozic)

VYSOKÁ VERZE:

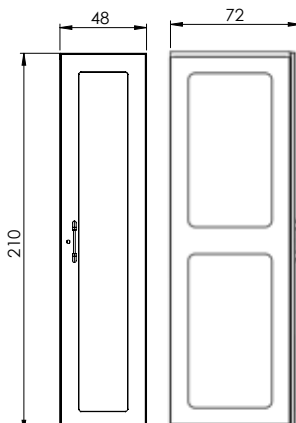
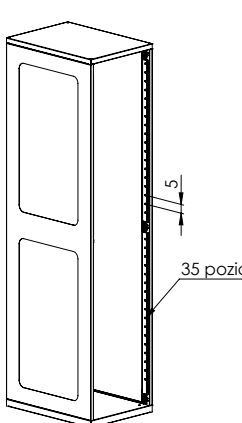

MS koš velikosti L (kat. č. 11421)
- zabírá celkem 5 pozic

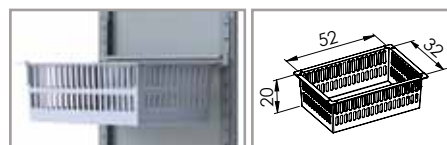

max. počet košů v jedné skříně:
nízká verze: 2 koše (skříň: 11 pozic)
střední verze: 4 koše (skříň: 24 pozic)
vysoká verze: 7 košů (skříň: 35 pozic)

Jednotlivé velikosti košů lze libovolně kombinovat (s ohledem na maximální počet pozic).

Nevíte si rady s výběrem? Rádi Vám poradíme, přivezeme zboží k předvedení nebo zapůjčení. Zelená linka: +800 100 798

MULTIFUNKČNÍ SKŘÍNĚ - MODUL SYSTÉM

ZDRAVOTNICKÉ VOZÍKY - UNI-TRANS MINI

Obrázek je pouze ilustrativní, koše je třeba objednat zvlášť.



Madlo z nerezové oceli AISI304 vsazené do plastových úchytek.

Konstrukce vozíku včetně plata: nerezová ocel AISI304.

Koše jsou při vysunutí v horizontální pozici.

Dle počtu lišt závisí počet košů (mělký, střední a hluboký). Umístění lišt je již dané a jsou součástí vozíku.

Prostor mezi lištami: 15 cm.

2 typy velikostí košů: STANDARD a MINI.
Koše nutné objednat zvlášť!

Plastové lišty pro zasunutí MS koše.

4x rohové nárazníky z odolného (PE) plastu.

STANDARD - 4x plastové kolo Ø 12,5 cm, 2x brzda
MINI - 4x plastové kolo Ø 7,5 cm, 2x brzda

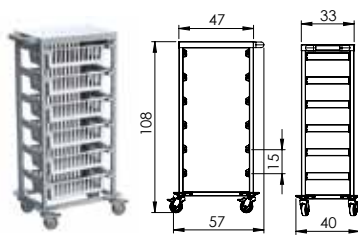

NEREZ5205*

3/4 velikost košů – 6 pozic

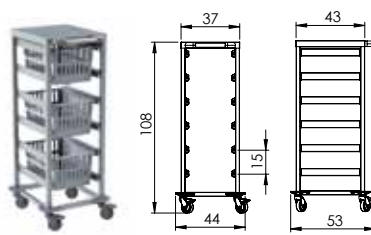

NEREZ5215*

3/4 velikost košů – 6 pozic

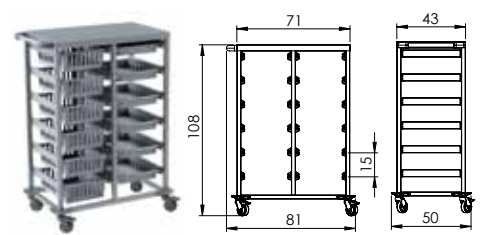

NEREZ5215*

3/4 velikost košů – 6 pozic

MS koš velikosti S (kat. č. 11416)
- zabírá celkem 1 pozici (1 pár)



MS koš velikosti M (kat. č. 11417)
- zabírá celkem 1 pozici (1 pár)



MS koš velikosti L (kat. č. 11418)
- zabírá celkem 2 pozice (2 páry)



Jednotlivé velikosti košů lze libovolně kombinovat (s ohledem na maximální počet pozic).



Horizontální lišta
1 pár = 1 koš všech velikostí
(délka 30 cm)
kat. č. 11427VAR03



Horizontální lišta
1 pár = 1 koš všech velikostí
(délka 40 cm)
kat. č. 11427VAR02

Nevíte si rady s výběrem? Rádi Vám poradíme, přivezeme zboží k předvedení nebo zapůjčení. Zelená linka: +800 100 798

MULTIFUNKČNÍ SKŘÍŇĚ - MODUL SYSTÉM

ZDRAVOTNICKÉ VOZÍKY - UNI-TRANS STANDARD

Obrázek je pouze ilustrativní, koše je třeba objednat zvlášť.

MODUL SYSTÉM

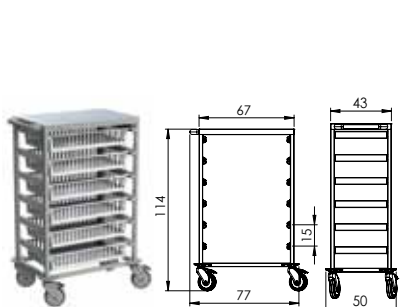

NEREZ5201*

standardní velikost košů – 6 pozic

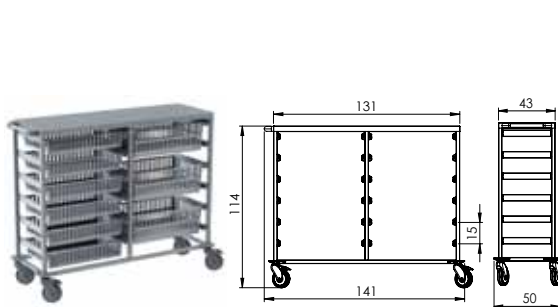

NEREZ5202*

standardní velikost košů – 12 pozic

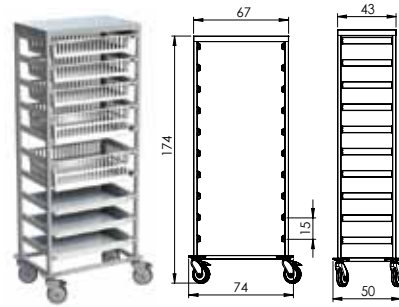

NEREZ5203*

standardní velikost košů – 10 pozic

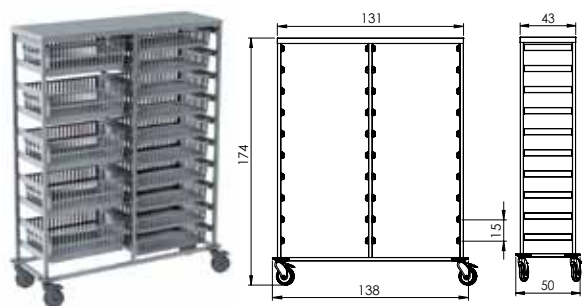

NEREZ5204*

standardní velikost košů – 20 pozic

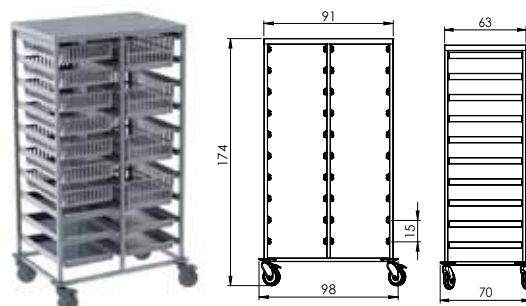

NEREZ5214*

standardní velikost košů – 20 pozic

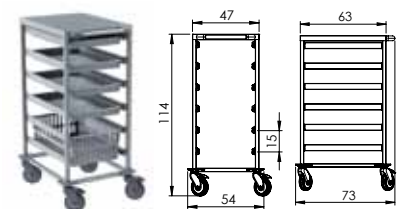

NEREZ5211*

standardní velikost košů – 6 pozic

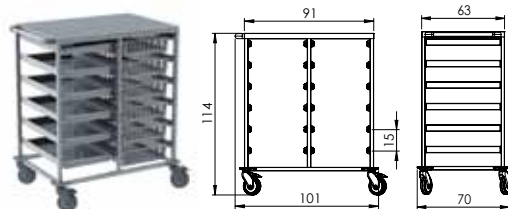

NEREZ5212*

standardní velikost košů – 12 pozic

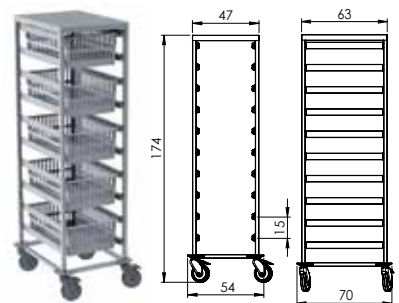

NEREZ5213*

standardní velikost košů – 10 pozic

MS koš velikosti S (kat. č. 11419)
- zabírá celkem 1 pozici (1 pár)



MS koš velikosti M (kat. č. 11420)
- zabírá celkem 1 pozici (1 pár)



MS koš velikosti L (kat. č. 11421)
- zabírá celkem 2 pozice (2 páry)



Jednotlivé velikosti košů lze libovolně kombinovat (s ohledem na maximální počet pozic).



Horizontální lišta
1 pár = 1 koš všech velikostí
(délka 40 cm)
kat. č. 11427VAR02



Horizontální lišta
1 pár = 1 koš všech velikostí
(délka 60 cm)
kat. č. 11427VAR01

Nevíte si rady s výběrem? Rádi Vám poradíme, přivezeme zboží k předvedení nebo zapůjčení. Zelená linka: +800 100 798

MULTIFUNKČNÍ SKŘÍNĚ - MODUL SYSTÉM

MOŽNOSTI VARIABILNÍHO DĚLENÍ MS KOŠŮ

PRO VŠECHNY VÝŠKY (5, 10, 20 CM) STANDARDNÍCH MS KOŠŮ

Rozměry MS koše (v cm):

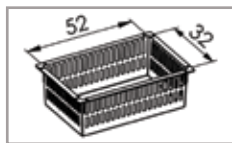

Pro všechny MS koše - STANDARD řady
Metal Line BASIC, PROFI - STANDARD, COMBI.

<p>VARIANTA 1</p>	<p>VARIANTA 2</p>	<p>VARIANTA 3</p>	<p>VARIANTA 4</p>	<p>VARIANTA 5</p>
<p>VARIANTA 6</p>	<p>VARIANTA 7</p>	<p>VARIANTA 8</p>	<p>VARIANTA 9</p>	<p>VARIANTA 10</p>
<p>VARIANTA 11</p>	<p>VARIANTA 12</p>	<p>VARIANTA 13</p>	<p>VARIANTA 14</p>	<p>VARIANTA 15</p>
<p>VARIANTA 16</p>	<p>VARIANTA 17</p>	<p>VARIANTA 18</p>	<p>VARIANTA 19</p>	<p>VARIANTA 20</p>
<p>VARIANTA 21</p>	<p>VARIANTA 22</p>	<p>VARIANTA 23</p>	<p>VARIANTA 24</p>	

Nevíte si rady s výběrem? Rádi Vám poradíme, přivezeme zboží k předvedení nebo zapůjčení. Zelená linka: +800 100 798

MOŽNOSTI VARIABILNÍHO DĚLENÍ MS KOŠŮ

PRO VÝŠKY 5, 10 CM 3/4 A 1/2 MS KOŠŮ

Rozměry MS koše (v cm):

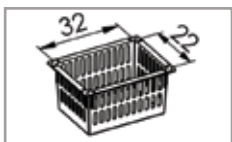

Pro 3/4 zásuvky (MS koše - MINI) vel. S, M řady METAL LINE ECO - MAXI OPEN PLUS.

Pro 3/4 a 1/2 zásuvky (MS koše - MINI) vel. S, M řady METAL LINE BASIC, PROFI - MINI, MAXI, COMBI, PICCOLO.

<p>VARIANTA 1</p>	<p>VARIANTA 2</p>	<p>VARIANTA 3</p>	<p>VARIANTA 4</p>	<p>VARIANTA 5</p>
<p>VARIANTA 6</p>	<p>VARIANTA 7</p>	<p>VARIANTA 8</p>	<p>VARIANTA 9</p>	<p>VARIANTA 10</p>
	<p>VARIANTA 11</p>	<p>VARIANTA 12</p>	<p>VARIANTA 13</p>	

PRO VÝŠKU 20 CM 3/4 A 1/2 MS KOŠŮ

<p>VARIANTA 1</p>	<p>VARIANTA 2</p>	<p>VARIANTA 3</p>
-------------------	-------------------	-------------------

Pro 3/4 zásuvky (MS koše - MINI) vel. L, XL řady METAL LINE ECO - MAXI OPEN PLUS.

Pro 3/4 a 1/2 zásuvky (MS koše - MINI) vel. L, XL řady METAL LINE BASIC, PROFI - MINI, MAXI, COMBI, PICCOLO.

MULTIFUNKČNÍ VOZÍKY - MODUL SYSTÉM

METAL LINE BASIC

Všechny vozíky vyrábíme ve dvou základních výškových variantách, v různých šířkách a délkách tak, aby je bylo možné začlenit do stávajícího vybavení ordinací, pokojů a jiných provozů a barevně i rozměrově přizpůsobit pevnému zařízení místnosti.

Je jen na Vás, jaké typy si vyberete a sami sestavíte, přizpůsobíme se Vašim požadavkům a přáním.



Pro přepravu a manipulaci s různým zdravotním materiálem, léky, dokumentací, instrumenty apod. lze použít otevřené nebo uzavřené typy vozíků, skříňové, zásukové, roletové uzamykatelné. Vozíky lze vybavit velkým množstvím doplňků dle aktuální potřeby.

Nevíte si rady s výběrem? Rádi Vám poradíme, přivezeme zboží k předvedení nebo zapůjčení. **Zelená linka: +800 100 798**

MULTIFUNKČNÍ VOZÍKY - MODUL SYSTÉM

METAL LINE BASIC - STANDARD ZÁSUVKOVÉ VOZÍKY

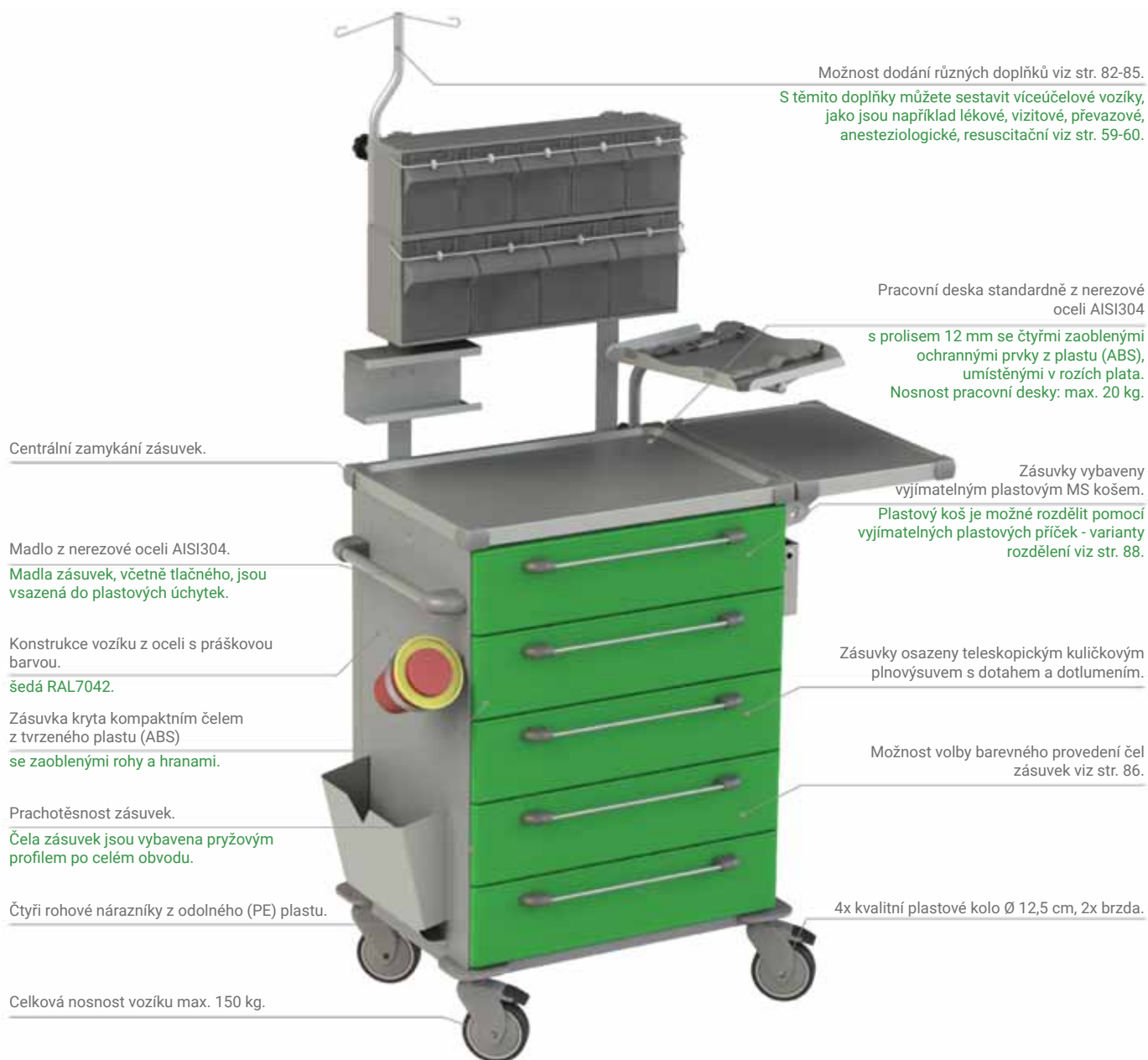

METAL LINE BASIC

VOZÍKY S ROLETOU, DOKUMENTACÍ, SKŘÍŇOVÉ



Nevíte si rady s výběrem? Rádi Vám poradíme, přivezeme zboží k předvedení nebo zapůjčení. Zelená linka: +800 100 798



MULTIFUNKČNÍ VOZÍKY - MODUL SYSTÉM

METAL LINE BASIC - STANDARD

ZÁSUVKOVÉ VOZÍKY

šířka 75 cm x hloubka 55 cm

NÍZKÁ VERZE

(výška 89 cm)

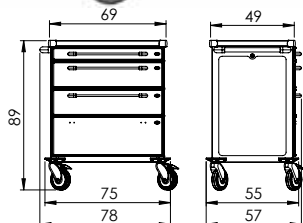

VYSOKÁ VERZE

(výška 105 cm)

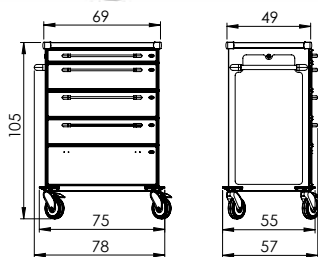

Vnitřní rozdělení MS košů viz str. 88.

Vyberte si variantu vozíku dle výšek jednotlivých zásuvek:

Nevíte si rady s výběrem? Radi Vám poradíme, přivezeme zboží k předvedení nebo zapůjčení. **Zelená linka: +800 100 798**

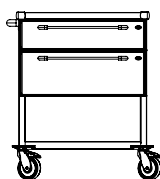

ZV1200N*

1x zásuvka M
1x zásuvka L
1x pevná police (dno)

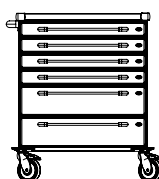

ZV1201N*

4x zásuvka S
2x zásuvka M

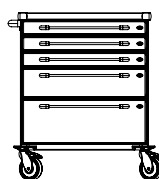

ZV1202N*

3x zásuvka S
1x zásuvka M
1x zásuvka L

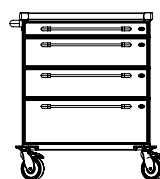

ZV1203N*

1x zásuvka S
2x zásuvka M
1x zásuvka L

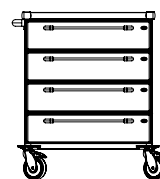

ZV1204N*

4x zásuvka M

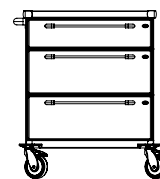

ZV1205N*

1x zásuvka M
2x zásuvka L

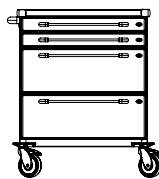

ZV1206N*

2x zásuvka S
2x zásuvka L

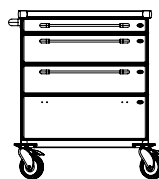

ZV1207N*

1x zásuvka S
1x zásuvka M
1x zásuvka XL

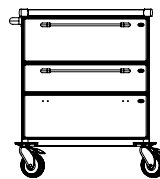

ZV1208N*

1x zásuvka L
1x zásuvka XL

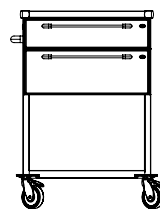

ZV1250N*

1x zásuvka M
1x zásuvka L
1x pevná police (dno)

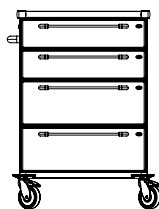

ZV1251N*

2x zásuvka M
2x zásuvka L

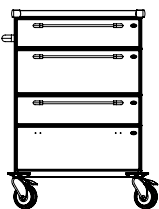

ZV1252N*

1x zásuvka M
1x zásuvka L
1x zásuvka XL

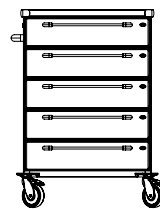

ZV1253N*

5x zásuvka M

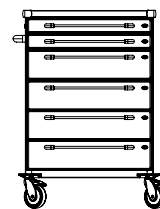

ZV1254N*

2x zásuvka S
4x zásuvka M

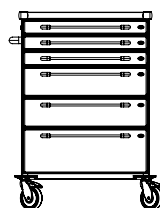

ZV1255N*

3x zásuvka S
2x zásuvka M
1x zásuvka L

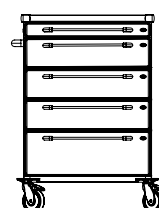

ZV1256N*

1x zásuvka S
3x zásuvka M
1x zásuvka L

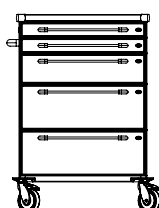

ZV1257N*

2x zásuvka S
1x zásuvka M
2x zásuvka L

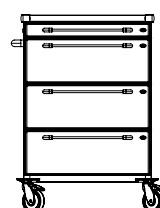

ZV1258N*

1x zásuvka S
3x zásuvka L

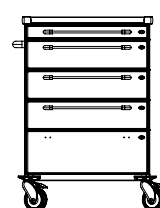

ZV1259N*

1x zásuvka S
2x zásuvka M
1x zásuvka XL

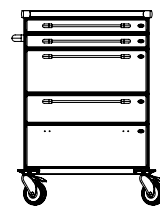

ZV1260N*

2x zásuvka S
1x zásuvka L
1x zásuvka XL

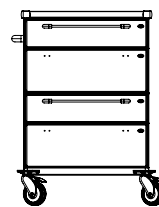

ZV1261N*

2x zásuvka XL

MS zásuvka velikost S:

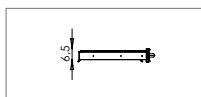

MS zásuvka velikost M:

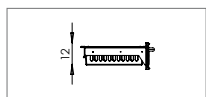

MS zásuvka velikost L:

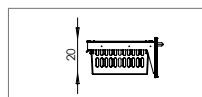

MS zásuvka velikost XL:

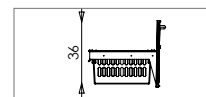

MULTIFUNKČNÍ VOZÍKY - MODUL SYSTÉM

Základní otevřené verze vozíků umožňuje zavěšení různě hlubokých MS košů v závislosti na velikosti materiálu.

Kromě základní otevřené verze vozíku pro transport MS košů, nabízíme vozíky opatřené uzamykatelnou roletou, zásuvkové, skříňové s MS koši či policemi, případně lze typy vozíků různě kombinovat.

U uzavřených typů vozíků je samozřejmostí možnost centrálního zamykání a prachotěsnost. Obě verze vozíků mohou být vybaveny pracovní deskou z nerezové oceli a nepřeberným množstvím doplňků.



METAL LINE BASIC



Nevíte si rady s výběrem? Rádi Vám poradíme, přivezeme zboží k předvedení nebo zapůjčení. Zelená linka: +800 100 798

MULTIFUNKČNÍ VOZÍKY - MODUL SYSTÉM

METAL LINE BASIC - STANDARD

ROLETOVÉ VOZÍKY

šířka 75 cm x hloubka 55 cm

- vozíky s roletou NEJSOU standardně vybaveny MS koši
- počet a velikost košů vyberete podle uvedených pozic u každého typu vozíku
- jednotlivé velikosti košů lze libovolně kombinovat s ohledem na maximální počet pozic

NÍZKÁ VERZE

(výška 89 cm)

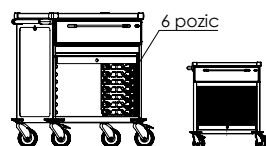
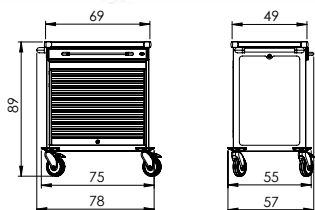

ZV1211N*

1x zásuvka M
6 pozic

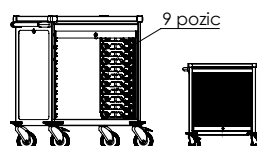

ZV1212N*

9 pozic

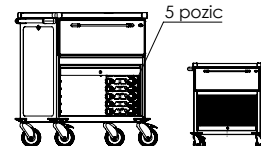

ZV1213N*

1x zásuvka L
5 pozic

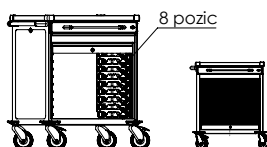

ZV1214N*

1x zásuvka S
8 pozic

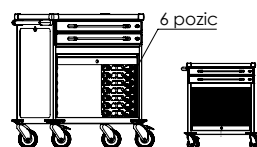

ZV1215N*

2x zásuvka S
6 pozic

VYSOKÁ VERZE

(výška 105 cm)

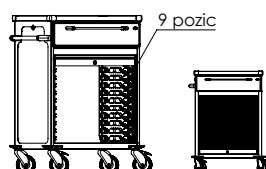
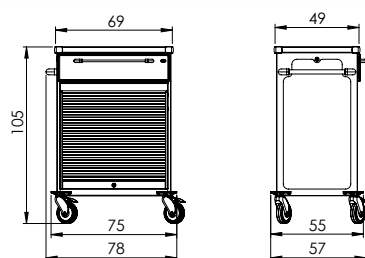

ZV1267N*

1x zásuvka M
9 pozic

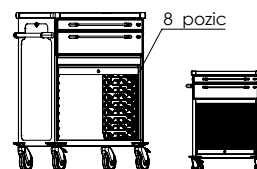

ZV1269N*

1x zásuvka S
1x zásuvka M
8 pozic

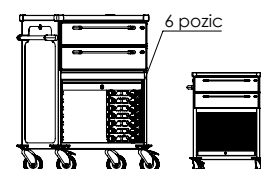

ZV1271N*

2x zásuvka M
6 pozic

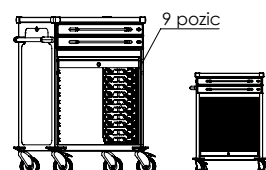

ZV1272N*

2x zásuvka S
9 pozic

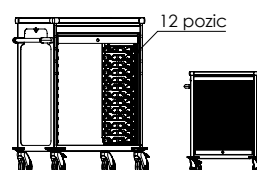

ZV1273N*

12 pozic

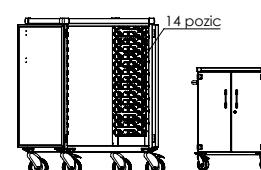

ZV1295N*

1x dvoukřídlé dveře
14 pozic

MS koš velikosti S
(kat. č. 11419)
zabírá 2 pozice

MS koš velikosti M
(kat. č. 11420)
zabírá 3 pozice

MS koš velikosti L
(kat. č. 11421)
zabírá 5 pozic



Vnitřní rozdělení MS košů viz str. 88.

Vyberte si variantu vozíku dle výšek jednotlivých zásuvek:

MS zásuvka velikost S:

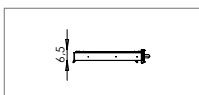

MS zásuvka velikost M:

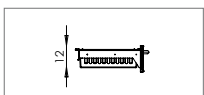

MS zásuvka velikost L:

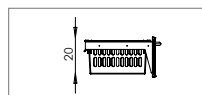

Nevíte si rady s výběrem? Radi Vám poradíme, přivezeme zboží k předvedení nebo zapůjčení. Zelená linka: +800 100 798



MULTIFUNKČNÍ VOZÍKY - MODUL SYSTÉM

METAL LINE BASIC - STANDARD

VOZÍKY S DOKUMENTACÍ

šířka 78 cm x hloubka 65 cm

NÍZKÁ VERZE

(výška 92 cm)

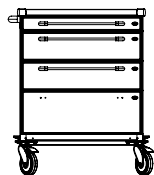
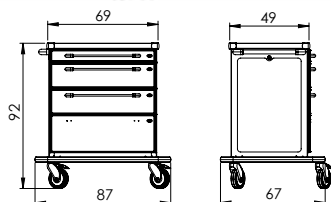

ZV1209N*

1x zásuvka S
1x zásuvka M
1x zásuvka XL
s pořadačem

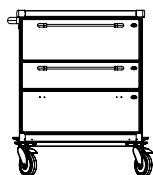

ZV1210N*

1x zásuvka L
1x zásuvka XL
s pořadačem

VYSOKÁ VERZE

(výška 108 / 105 cm)

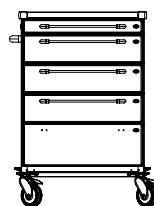
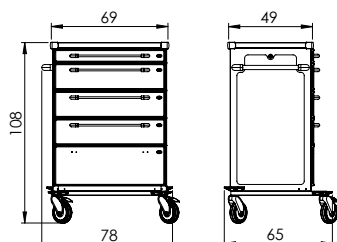

ZV1262N*

1x zásuvka S
2x zásuvka M
1x zásuvka XL
s pořadačem

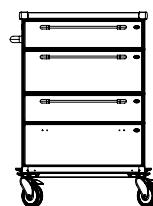

ZV1263N*

1x zásuvka M
1x zásuvka L
1x zásuvka XL
s pořadačem

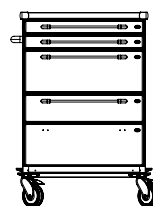

ZV1264N*

2x zásuvka S
1x zásuvka L
1x zásuvka XL
s pořadačem

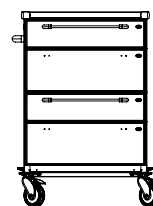

ZV1265N*

1x zásuvka XL
1x zásuvka XL
s pořadačem

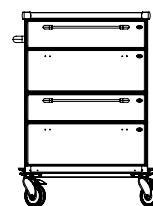

ZV1266N*

2x zásuvka XL
s pořadačem

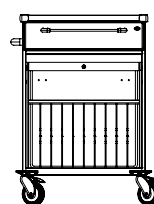

ZV1280N*

výška vozíku: 105cm
1x zásuvka M
1x pořadač na
10 složek zdravotní
dokumentace

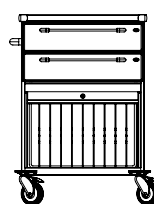

ZV1281N*

výška vozíku: 105cm
2x zásuvka M
1x pořadač na
10 složek zdravotní
dokumentace

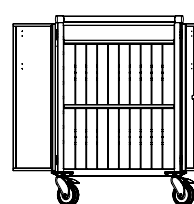

ZV1294N*

výška vozíku: 105cm
2x pořadač
na 10 složek
zdravotní
dokumentace



Detail kartotéky

Vnitřní rozdělení MS košů viz str. 88.

Vyberte si variantu vozíku dle výšek jednotlivých zásuvek:

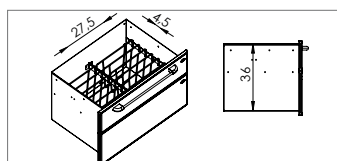

Ocelová zásuvka s pořadačem na 16 složek zdravotní dokumentace. Příčky jsou vyjímatelné pro vložení objemnějších dokumentů.

MS zásuvka velikost S:

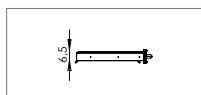

MS zásuvka velikost M:

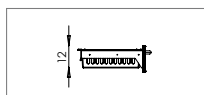

MS zásuvka velikost L:

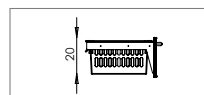

MS zásuvka velikost XL:

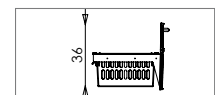

Nevíte si rady s výběrem? Rádi Vám poradíme, přivezeme zboží k předvedení nebo zapůjčení. **Zelená linka: +800 100 798**



MULTIFUNKČNÍ VOZÍKY - MODUL SYSTÉM

METAL LINE BASIC - COMBI



METAL LINE BASIC

Vyberte si variantu vozíku podle výšek jednotlivých zásuvek:



MS zásuvka velikost S:

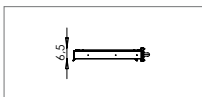

MS zásuvka velikost M:

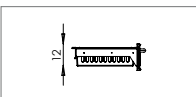

MS zásuvka velikost L:

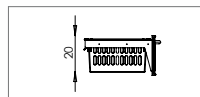

MS zásuvka velikost XL:

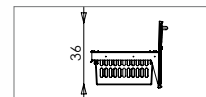

Vnitřní rozdělení MS košů viz str. 88-89.

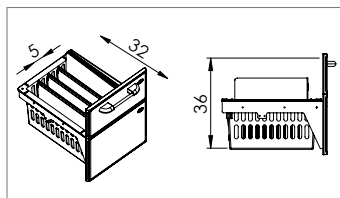

1/2 zásuvka s pořadačem, vybavena plastovým MS košem, děleným vyjímatelnými příčkami.

Nevíte si rady s výběrem? Rádi Vám poradíme, přivezeme zboží k předvedení nebo zapůjčení. Zelená linka: +800 100 798

MULTIFUNKČNÍ VOZÍKY - MODUL SYSTÉM

METAL LINE BASIC - COMBI

šířka 75 cm x hloubka 55 cm

NÍZKÁ VERZE
(výška 89 cm)

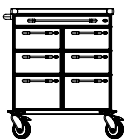
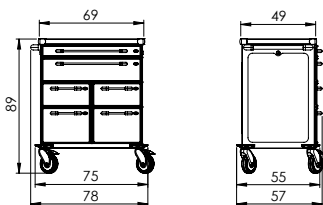

ZV2201N*

1x zásuvka S
4x 1/2 zásuvka M
2x 1/2 zásuvka L



ZV2202N*

1x zásuvka S
2x 1/2 zásuvka S
4x 1/2 zásuvka L



ZV2203N*

1x zásuvka S
2x 1/2 zásuvka S
6x 1/2 zásuvka M

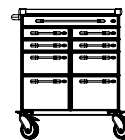

ZV2204N*

1x zásuvka S
4x 1/2 zásuvka S
2x 1/2 zásuvka M
2x 1/2 zásuvka L

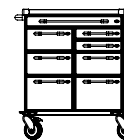

ZV2205N*

1x zásuvka S
2x 1/2 zásuvka S
3x 1/2 zásuvka M
2x 1/2 zásuvka L

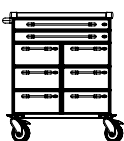

ZV2206N*

2x zásuvka S
6x 1/2 zásuvka M

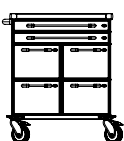

ZV2207N*

2x zásuvka S
4x 1/2 zásuvka L

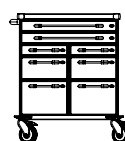

ZV2208N*

2x zásuvka S
2x 1/2 zásuvka S
2x 1/2 zásuvka M
2x 1/2 zásuvka L



ZV2209N*

2x zásuvka S
2x 1/2 zásuvka S
5x 1/2 zásuvka M

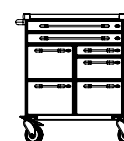

ZV2210N*

2x zásuvka S
1x 1/2 zásuvka S
1x 1/2 zásuvka M
3x 1/2 zásuvka L

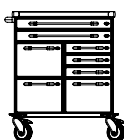

ZV2211N*

2x zásuvka S
3x 1/2 zásuvka S
3x 1/2 zásuvka L

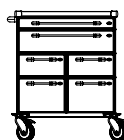

ZV2212N*

1x zásuvka S a M
2x 1/2 zásuvka M
2x 1/2 zásuvka L

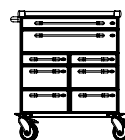

ZV2213N*

1x zásuvka S a M
2x 1/2 zásuvka S
4x 1/2 zásuvka M

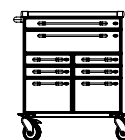

ZV2214N*

1x zásuvka S a M
4x 1/2 zásuvka S
2x 1/2 zásuvka L

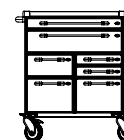

ZV2215N*

1x zásuvka S a M
2x 1/2 zásuvka S
1x 1/2 zásuvka M
2x 1/2 zásuvka L



ZV2216N*

1x zásuvka M
6x 1/2 zásuvka M

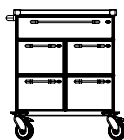

ZV2217N*

1x zásuvka M
4x 1/2 zásuvka L

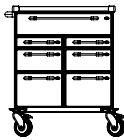

ZV2218N*

1x zásuvka M
2x 1/2 zásuvka S
2x 1/2 zásuvka M
2x 1/2 zásuvka L

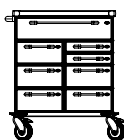

ZV2219N*

1x zásuvka M
2x 1/2 zásuvka S
5x 1/2 zásuvka M

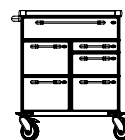

ZV2220N*

1x zásuvka M
1x 1/2 zásuvka S
1x 1/2 zásuvka M
3x 1/2 zásuvka L



ZV2221N*

2x zásuvka M
4x 1/2 zásuvka M

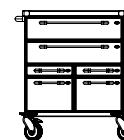

ZV2222N*

2x zásuvka M
2x 1/2 zásuvka S
2x 1/2 zásuvka L

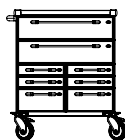

ZV2223N*

2x zásuvka M
4x 1/2 zásuvka S
2x 1/2 zásuvka M

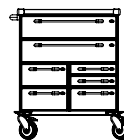

ZV2224N*

2x zásuvka M
2x 1/2 zásuvka S
3x 1/2 zásuvka M

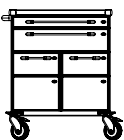

ZV2225N*

1x zásuvka S a M
2x 1/2 zásuvka XL

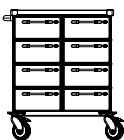

ZV2227N*

8x 1/2 zásuvka M

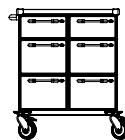

ZV2228N*

2x 1/2 zásuvka M
4x 1/2 zásuvka L

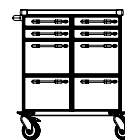

ZV2229N*

4x 1/2 zásuvka S
4x 1/2 zásuvka L



ZV2230N*

2x 1/2 zásuvka S
2x 1/2 zásuvka M
2x 1/2 zásuvka XL



ZV2231N*

2x 1/2 zásuvka L
2x 1/2 zásuvka XL

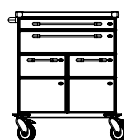

ZV2232N*

1x zásuvka S a M
2x 1/2 zásuvka XL
s pořadačem

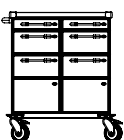

ZV2233N*

2x 1/2 zásuvka S
2x 1/2 zásuvka M
2x 1/2 zásuvka XL
s pořadačem



ZV2234N*

2x 1/2 zásuvka L
2x 1/2 zásuvka XL
s pořadačem

Nevíte si rady s výběrem? Rádi Vám poradíme, přivezeme zboží k předvedení nebo zapůjčení. Zelená linka: +800 100 798

MULTIFUNKČNÍ VOZÍKY - MODUL SYSTÉM

METAL LINE BASIC - COMBI

šířka 75 cm x hloubka 55 cm

VYSOKÁ VERZE

(výška 105 cm)

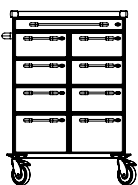
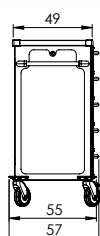
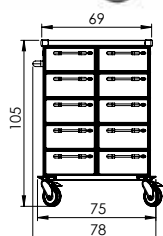

ZV2250N*

1x zásuvka S
6x 1/2 zásuvka M
2x 1/2 zásuvka L

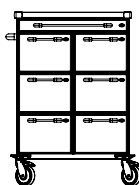

ZV2251N*

1x zásuvka S
6x 1/2 zásuvka L

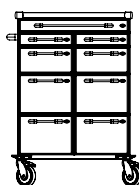

ZV2252N*

1x zásuvka S
2x 1/2 zásuvka S
2x 1/2 zásuvka M
4x 1/2 zásuvka L

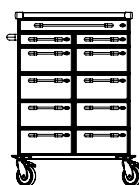

ZV2253N*

1x zásuvka S
2x 1/2 zásuvka S
8x 1/2 zásuvka M

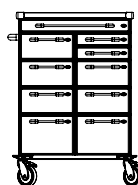

ZV2254N*

1x zásuvka S
2x 1/2 zásuvka S
5x 1/2 zásuvka M
2x 1/2 zásuvka L

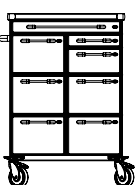

ZV2255N*

1x zásuvka S
1x 1/2 zásuvka S
1x 1/2 zásuvka M
5x 1/2 zásuvka L

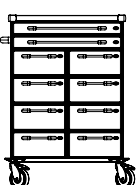

ZV2256N*

2x zásuvka S
8x 1/2 zásuvka M

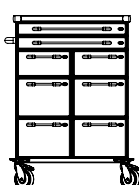

ZV2257N*

2x zásuvka S
2x 1/2 zásuvka M
4x 1/2 zásuvka L

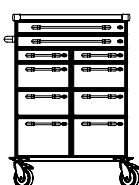

ZV2258N*

2x zásuvka S
2x 1/2 zásuvka S
4x 1/2 zásuvka M
2x 1/2 zásuvka L

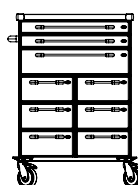

ZV2259N*

2x zásuvka S
1x zásuvka M
6x 1/2 zásuvka M

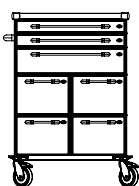

ZV2260N*

2x zásuvka S
1x zásuvka M
4x 1/2 zásuvka L

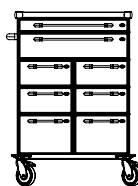

ZV2261N*

1x zásuvka S a M
4x 1/2 zásuvka M
2x 1/2 zásuvka L

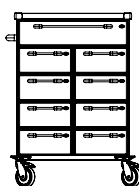

ZV2262N*

1x zásuvka M
8x 1/2 zásuvka M

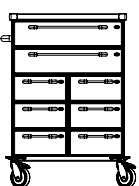

ZV2263N*

2x zásuvka M
6x 1/2 zásuvka M

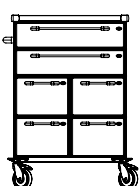

ZV2264N*

2x zásuvka M
4x 1/2 zásuvka L

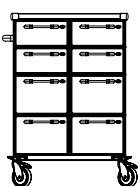

ZV2265N*

4x 1/2 zásuvka M
4x 1/2 zásuvka L

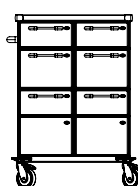

ZV2266N*

2x 1/2 zásuvka M
2x 1/2 zásuvka L
2x 1/2 zásuvka XL

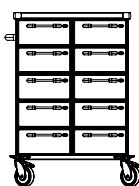

ZV2267N*

10x 1/2 zásuvka M

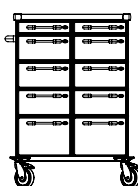

ZV2268N*

2x 1/2 zásuvka S
6x 1/2 zásuvka M
2x 1/2 zásuvka L

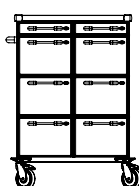

ZV2269N*

2x 1/2 zásuvka S
6x 1/2 zásuvka L

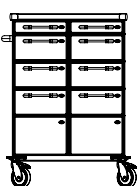

ZV2270N*

2x 1/2 zásuvka S
4x 1/2 zásuvka M
2x 1/2 zásuvka XL

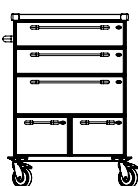

ZV2271N*

2x zásuvka M
1x zásuvka L
2x 1/2 zásuvka L

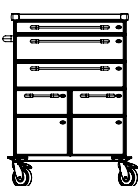

ZV2272N*

1x zásuvka S
2x zásuvka M
2x 1/2 zásuvka XL

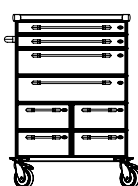

ZV2273N*

2x zásuvka S a M
4x 1/2 zásuvka M

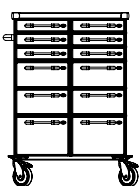

ZV2274N*

6x 1/2 zásuvka S
4x 1/2 zásuvka M
2x 1/2 zásuvka L

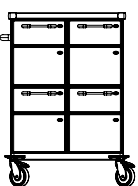

ZV2276N*

4x 1/2 zásuvka XL

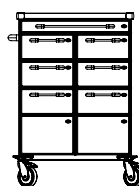

ZV2277N*

1x zásuvka S
4x 1/2 zásuvka M
2x 1/2 zásuvka XL

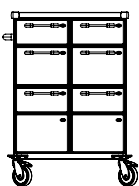

ZV2278N*

2x 1/2 zásuvka M
2x 1/2 zásuvka L
2x 1/2 zásuvka XL
s pořadačem

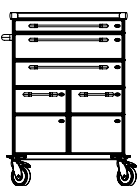

ZV2279N*

1x zásuvka S
2x zásuvka M
2x 1/2 zásuvka XL
s pořadačem

METAL LINE BASIC

Nevíte si rady s výběrem? Rádi Vám poradíme, přivezeme zboží k předvedení nebo zapůjčení. Zelená linka: +800 100 798

MULTIFUNKČNÍ VOZÍKY - MODUL SYSTÉM

METAL LINE BASIC - MAXI

METAL LINE BASIC



Vyberte si variantu vozíku podle výšek jednotlivých zásuvek:



MS zásuvka velikost S:

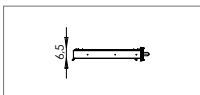

MS zásuvka velikost M:

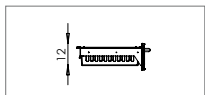

MS zásuvka velikost L:

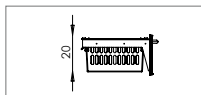

MS zásuvka velikost XL:

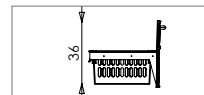

Vnitřní rozdělení MS košů viz str. 89.

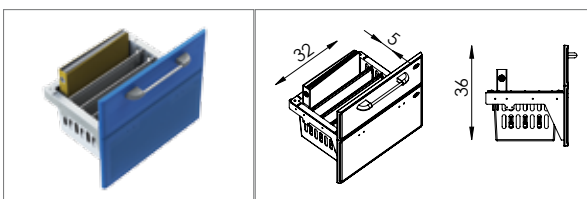

3/4 zásuvka s pořadačem, vybavena plastovým MS košem, děleným vyjímatelnými příčkami.

Nevíte si rady s výběrem? Rádi Vám poradíme, přivezeme zboží k předvedení nebo zapůjčení. Zelená linka: +800 100 798

MULTIFUNKČNÍ VOZÍKY - MODUL SYSTÉM

METAL LINE BASIC - MAXI

šířka 102 cm x hloubka 50 cm

NÍZKÁ VERZE

(výška 89 cm)

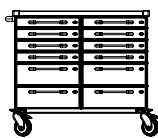
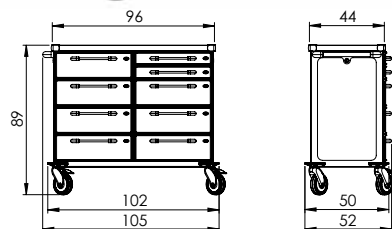

ZV4201N*

8x 3/4 zásuvka S
4x 3/4 zásuvka M

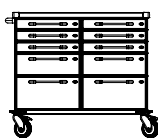

ZV4202N*

6x 3/4 zásuvka S
2x 3/4 zásuvka M
2x 3/4 zásuvka L

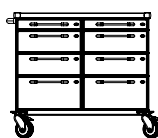

ZV4203N*

2x 3/4 zásuvka S
4x 3/4 zásuvka M
2x 3/4 zásuvka L

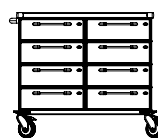

ZV4204N*

8x 3/4 zásuvka M

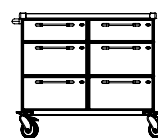

ZV4205N*

2x 3/4 zásuvka M
4x 3/4 zásuvka L

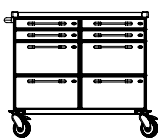

ZV4206N*

4x 3/4 zásuvka S
4x 3/4 zásuvka L



ZV4208N*

2x 3/4 zásuvka L
2x 3/4 zásuvka XL

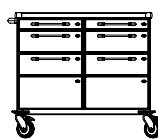

ZV4209N*

2x 3/4 zásuvka S
2x 3/4 zásuvka M
2x 3/4 zásuvka XL

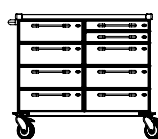

ZV4211N*

2x 3/4 zásuvka S
7x 3/4 zásuvka M

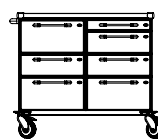

ZV4212N*

1x 3/4 zásuvka S
3x 3/4 zásuvka M
3x 3/4 zásuvka L



ZV4213N*

2x 3/4 zásuvka L
2x 3/4 zásuvka XL
s pořadačem



ZV4214N*

2x 3/4 zásuvka S
2x 3/4 zásuvka M
2x 3/4 zásuvka XL
s pořadačem

VYSOKÁ VERZE

(výška 105 cm)

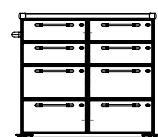
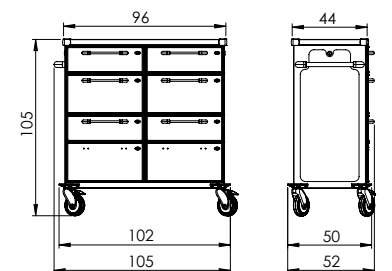

ZV4251N*

4x 3/4 zásuvka M
4x 3/4 zásuvka L

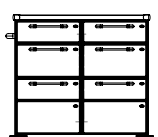

ZV4252N*

2x 3/4 zásuvka M
2x 3/4 zásuvka L
2x 3/4 zásuvka XL

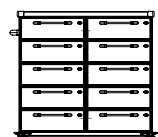

ZV4253N*

10x 3/4 zásuvka M

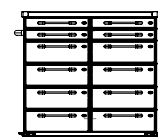

ZV4254N*

4x 3/4 zásuvka S
8x 3/4 zásuvka M

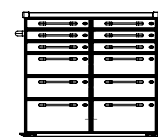

ZV4255N*

6x 3/4 zásuvka S
4x 3/4 zásuvka M
2x 3/4 zásuvka L

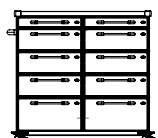

ZV4256N*

2x 3/4 zásuvka S
6x 3/4 zásuvka M
2x 3/4 zásuvka L

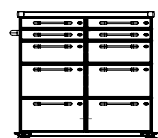

ZV4257N*

4x 3/4 zásuvka S
2x 3/4 zásuvka M
4x 3/4 zásuvka L

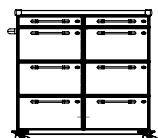

ZV4258N*

2x 3/4 zásuvka S
6x 3/4 zásuvka L

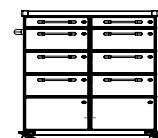

ZV4259N*

2x 3/4 zásuvka S
4x 3/4 zásuvka M
2x 3/4 zásuvka XL

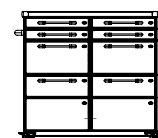

ZV4260N*

4x 3/4 zásuvka S
2x 3/4 zásuvka L
2x 3/4 zásuvka XL

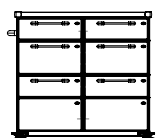

ZV4261N*

2x 3/4 zásuvka M
2x 3/4 zásuvka L
2x 3/4 zásuvka XL
s pořadačem

METAL LINE BASIC

Nevíte si rady s výběrem? Rádi Vám poradíme, přivezeme zboží k předvedení nebo zapůjčení. Zelená linka: +800 100 798

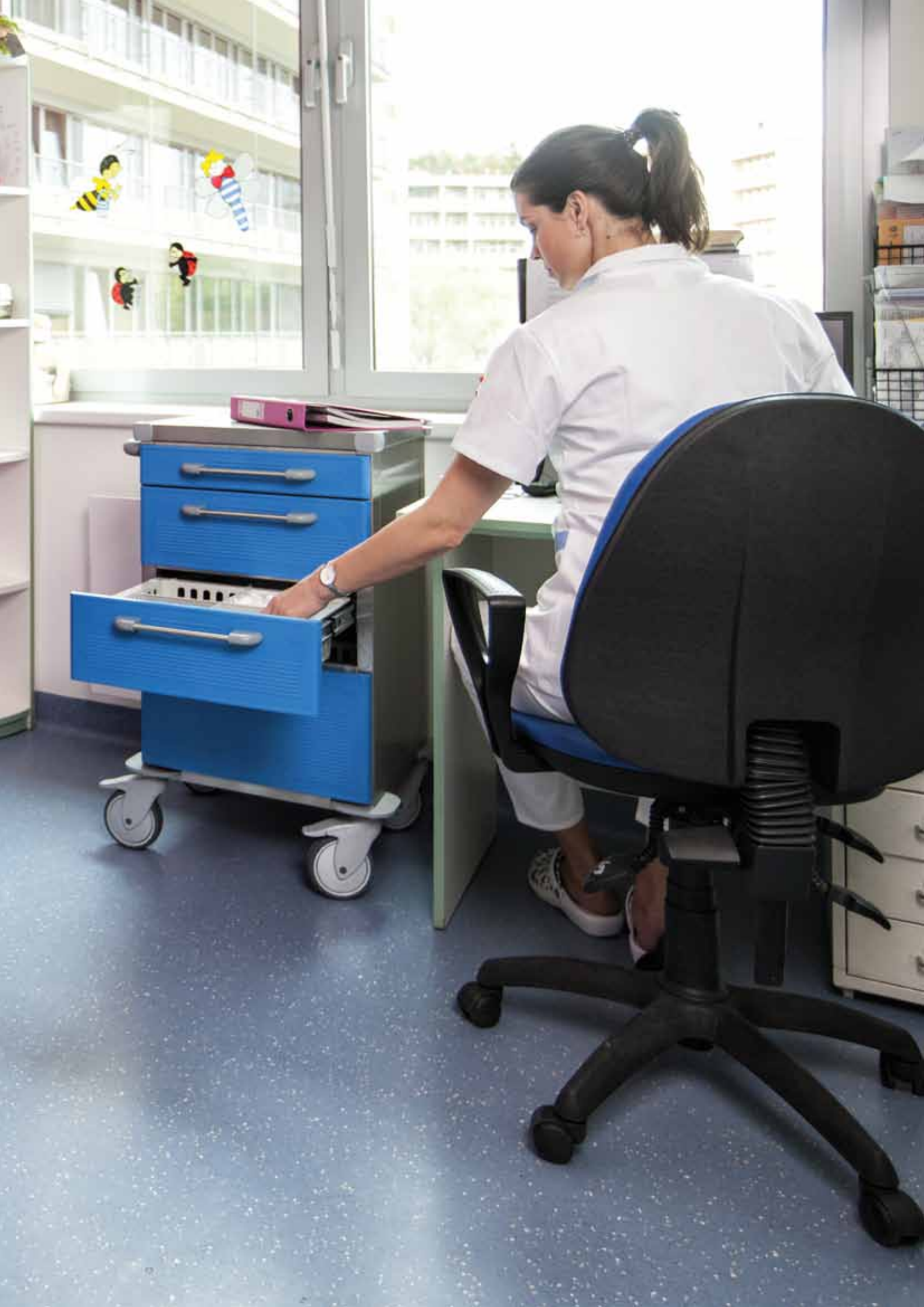

MULTIFUNKČNÍ VOZÍKY - MODUL SYSTÉM

METAL LINE BASIC - MINI



METAL LINE BASIC



Vyberte si variantu vozíku podle výšek jednotlivých zásuvek:

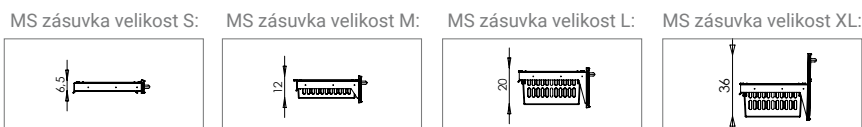

Vnitřní rozdělení MS košů viz str. 89.

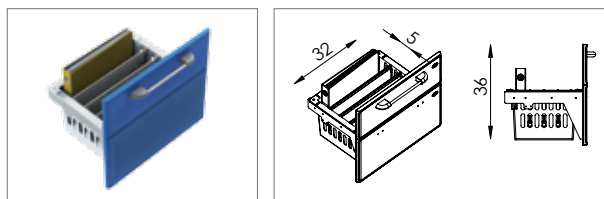

3/4 zásuvka s pořadačem, vybavena plastovým MS košem, děleným vyjímatelnými příčkami.

Nevíte si rady s výběrem? Rádi Vám poradíme, přivezeme zboží k předvedení nebo zapůjčení. Zelená linka: +800 100 798

MULTIFUNKČNÍ VOZÍKY - MODUL SYSTÉM

METAL LINE BASIC - MINI

šířka 55 cm x hloubka 50 cm

NÍZKÁ VERZE

(výška 89 cm)

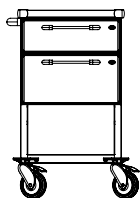
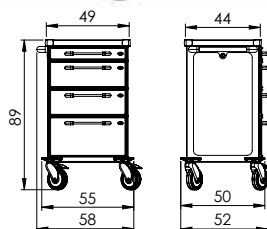

ZV3200N*
1x 3/4 zásuvka M
1x 3/4 zásuvka L
1x pevná police (dno)

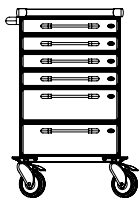

ZV3201N*
4x 3/4 zásuvka S
2x 3/4 zásuvka M

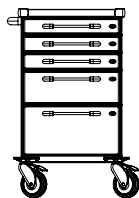

ZV3202N*
3x 3/4 zásuvka S
1x 3/4 zásuvka M
1x 3/4 zásuvka L

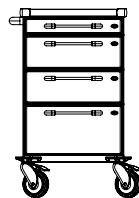

ZV3203N*
1x 3/4 zásuvka S
2x 3/4 zásuvka M
1x 3/4 zásuvka L

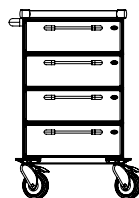

ZV3204N*
4x 3/4 zásuvka M

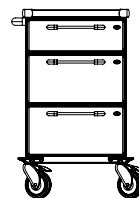

ZV3205N*
1x 3/4 zásuvka M
2x 3/4 zásuvka L

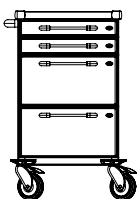

ZV3206N*
2x 3/4 zásuvka S
2x 3/4 zásuvka L

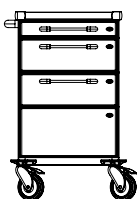

ZV3207N*
1x 3/4 zásuvka S
1x 3/4 zásuvka M
1x 3/4 zásuvka XL

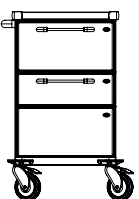

ZV3208N*
1x 3/4 zásuvka L
1x 3/4 zásuvka XL

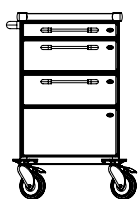

ZV3209N*
1x 3/4 zásuvka S
1x 3/4 zásuvka M
1x 3/4 zásuvka XL
s pořadačem

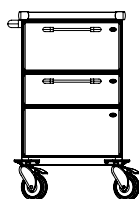

ZV3210N*
1x 3/4 zásuvka L
1x 3/4 zásuvka XL
s pořadačem

VYSOKÁ VERZE

(výška 105 cm)

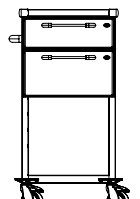
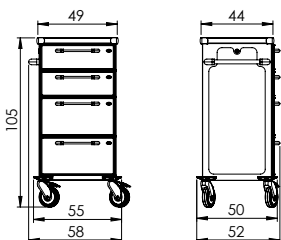

ZV3250N*
1x 3/4 zásuvka M
1x 3/4 zásuvka L
1x pevná police (dno)

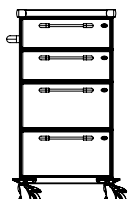

ZV3251N*
2x 3/4 zásuvka M
2x 3/4 zásuvka L

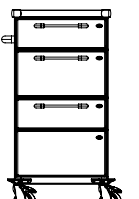

ZV3252N*
1x 3/4 zásuvka M
1x 3/4 zásuvka L
1x 3/4 zásuvka XL

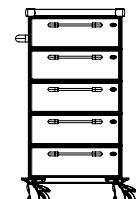

ZV3253N*
5x 3/4 zásuvka M

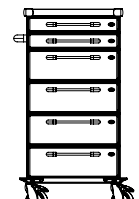

ZV3254N*
2x 3/4 zásuvka S
4x 3/4 zásuvka M

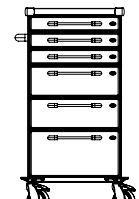

ZV3255N*
3x 3/4 zásuvka S
2x 3/4 zásuvka M
1x 3/4 zásuvka L

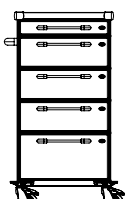

ZV3256N*
1x 3/4 zásuvka S
3x 3/4 zásuvka M
1x 3/4 zásuvka L

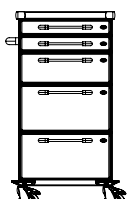

ZV3257N*
2x 3/4 zásuvka S
1x 3/4 zásuvka M
2x 3/4 zásuvka L

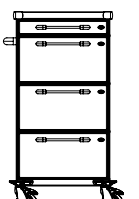

ZV3258N*
1x 3/4 zásuvka S
3x 3/4 zásuvka L

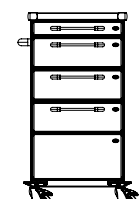

ZV3259N*
1x 3/4 zásuvka S
2x 3/4 zásuvka M
1x 3/4 zásuvka XL

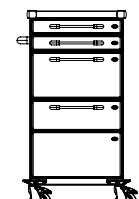

ZV3260N*
2x 3/4 zásuvka S
1x 3/4 zásuvka L
1x 3/4 zásuvka XL

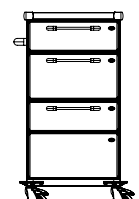

ZV3263N*
1x 3/4 zásuvka M
1x 3/4 zásuvka L
1x 3/4 zásuvka XL
s pořadačem

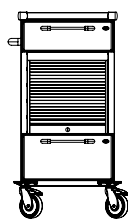

ZV3270N*
1x uzamykatelná roleta
1x 3/4 zásuvka M
1x 3/4 zásuvka L
2x pevná police



ZV3271N*
1x uzamykatelná roleta
2x 3/4 zásuvka M
2x pevná police

Nevíte si rady s výběrem? Radi Vám poradíme, přivezeme zboží k předvedení nebo zapůjčení. Zelená linka: +800 100 798

MULTIFUNKČNÍ VOZÍKY - MODUL SYSTÉM

Naše výrobky lze vzájemně kombinovat – skříně, regály, stoly, dřezy a podobně; které mohou doplňovat vozíky nejrůznějších typů v různém materiálovém a barevném provedení dle Vašeho výběru a nároků Vašeho provozu.

Nabízíme zařízení celých místností. Pevné vybavení, jako jsou skříně, regály, police, nerezové dřezy, stoly, rohové prvky apod.

Místnost mohou doplňovat barevně sladěné manipulační vozíky v libovolném materiálovém a barevném provedení dle Vašeho výběru a nároků Vašeho provozu.



METAL LINE BASIC



Nevíte si rady s výběrem? Rádi Vám poradíme, přivezeme zboží k předvedení nebo zapůjčení. Zelená linka: +800 100 798

MULTIFUNKČNÍ VOZÍKY - MODUL SYSTÉM

Dalším příkladem vybavení místnosti jsou pevné skříně pro uložení MS košů a stůl doplněný různými typy zásuvkových vozíků.

Jednotlivé vozíky a díly lze vzájemně kombinovat, sestavovat a doplňovat – je to jen na Vás.

Naše výrobky se vyznačují detailní propracovaností s využitím nejnovějších technologií.



Nevíte si rady s výběrem? Rádi Vám poradíme, přivezeme zboží k předvedení nebo zapůjčení. Zelená linka: +800 100 798

MULTIFUNKČNÍ VOZÍKY - MODUL SYSTÉM

METAL LINE BASIC - PICCOLO

šířka 41 cm x hloubka 55 cm

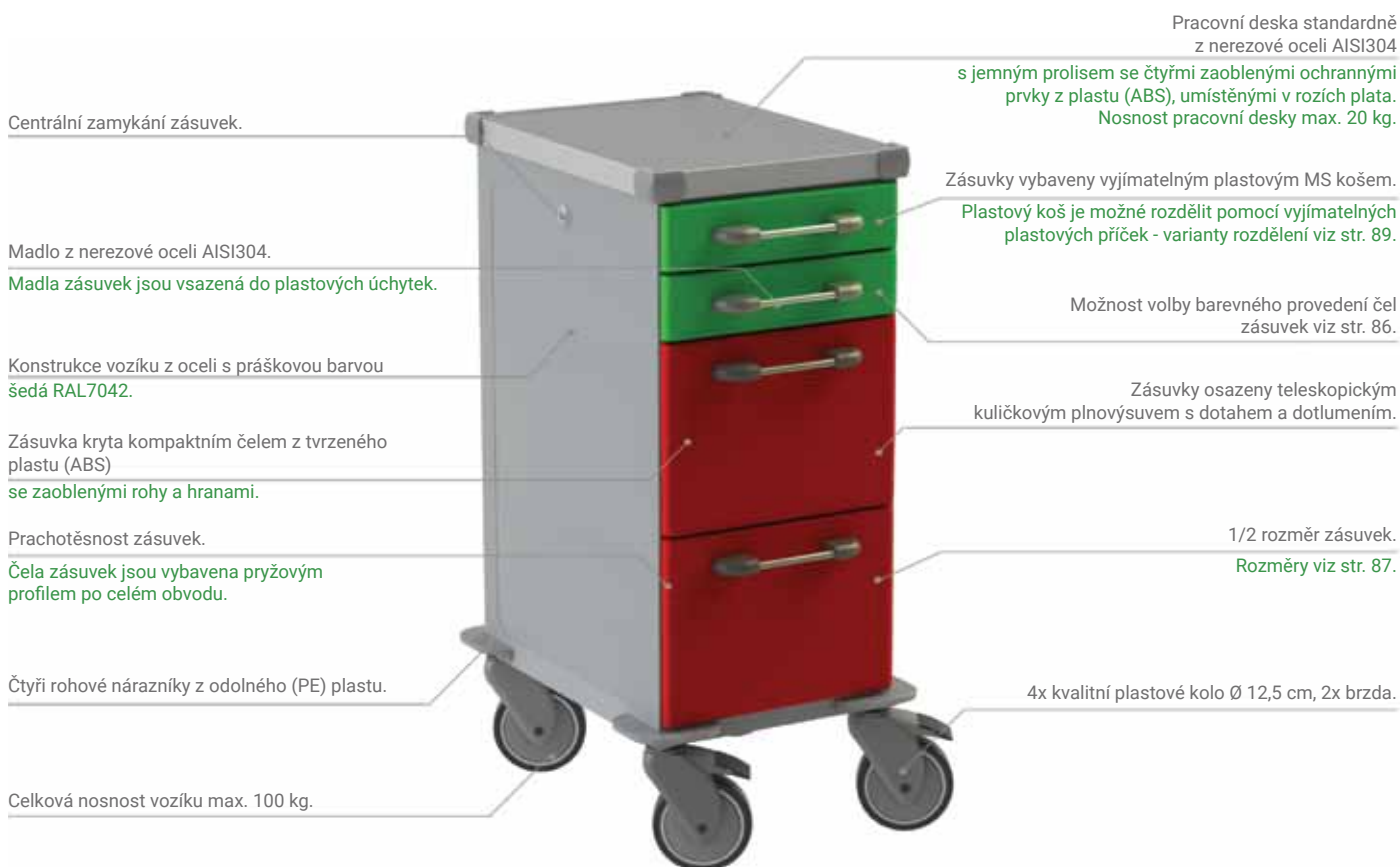

METAL LINE BASIC

POUZE NÍZKÁ VERZE

(výška 89 cm)

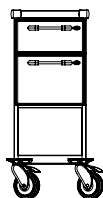
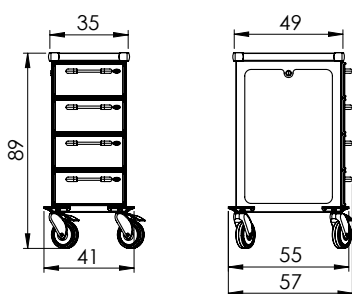

ZV5200N*

1x 1/2 zásuvka M
1x 1/2 zásuvka L
1x pevná police (dno)

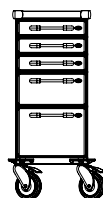

ZV5202N*

3x 1/2 zásuvka S
1x 1/2 zásuvka M
1x 1/2 zásuvka L

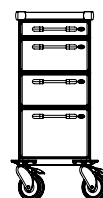

ZV5203N*

1x 1/2 zásuvka S
2x 1/2 zásuvka M
1x 1/2 zásuvka L

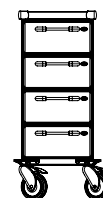

ZV5204N*

4x 1/2 zásuvka M



ZV5205N*

1x 1/2 zásuvka M
2x 1/2 zásuvka L

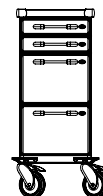

ZV5206N*

2x 1/2 zásuvka S
2x 1/2 zásuvka L

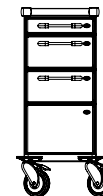

ZV5207N*

1x 1/2 zásuvka S
1x 1/2 zásuvka M
1x 1/2 zásuvka XL

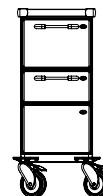

ZV5208N*

1x 1/2 zásuvka L
1x 1/2 zásuvka XL

Vnitřní rozdělení MS košů viz str. 89.

Vyberte si variantu vozíku dle výšek jednotlivých zásuvek:

MS zásuvka velikost S:

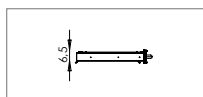

MS zásuvka velikost M:

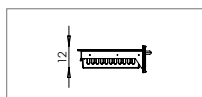

MS zásuvka velikost L:

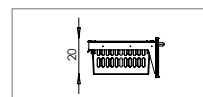

MS zásuvka velikost XL:

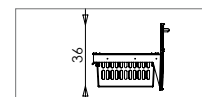

Nevíte si rady s výběrem? Rádi Vám poradíme, přivezeme zboží k předvedení nebo zapůjčení. Zelená linka: +800 100 798

MULTIFUNKČNÍ VOZÍKY - MODUL SYSTÉM

Nabízíme širokou škálu barev, naše výrobky lze sladit s barevností interiéru. Každé oddělení může mít pro přehlednost svou barvu vozíků.

Barvy čel zásuvek i dvířek, lze libovolně kombinovat.

Vaše vozíky mohou být mnohobarevné tak, aby lahodily Vašemu oku, a současně se nenásilně začlenily do interiéru.

Jaké barvy budou ty Vaše?



Nevíte si rady s výběrem? Rádi Vám poradíme, přivezeme zboží k předvedení nebo zapůjčení. Zelená linka: +800 100 798

MULTIFUNKČNÍ VOZÍKY - MODUL SYSTÉM

METAL LINE PROFI - STANDARD

ZÁSUVKOVÉ VOZÍKY



METAL LINE PROFI



Nevíte si rady s výběrem? Rádi Vám poradíme, přivezeme zboží k předvedení nebo zapůjčení. Zelená linka: +800 100 798

MULTIFUNKČNÍ VOZÍKY - MODUL SYSTÉM

METAL LINE PROFI - STANDARD

ZÁSUVKOVÉ VOZÍKY

šířka 75 cm x hloubka 55 cm

NÍZKÁ VERZE

(výška 89 cm)

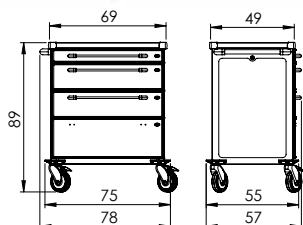

VYSOKÁ VERZE

(výška 105 cm)

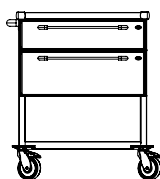
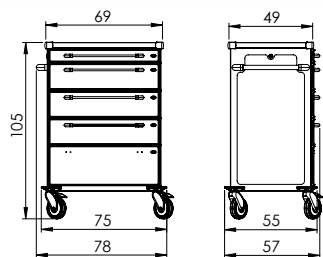

ZV1300N*
1x zásuvka M
1x zásuvka L
1x pevná police (dno)

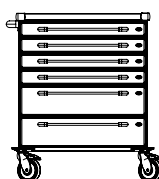

ZV1301N*
4x zásuvka S
2x zásuvka M

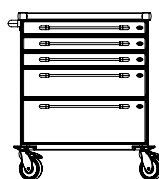

ZV1302N*
3x zásuvka S
1x zásuvka M
1x zásuvka L

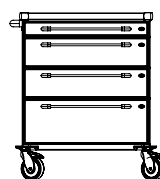

ZV1303N*
1x zásuvka S
2x zásuvka M
1x zásuvka L

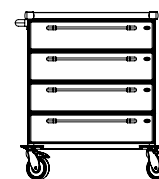

ZV1304N*
4x zásuvka M

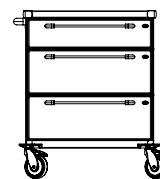

ZV1305N*
1x zásuvka M
2x zásuvka L

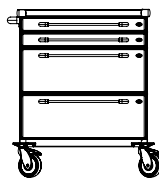

ZV1306N*
2x zásuvka S
2x zásuvka L

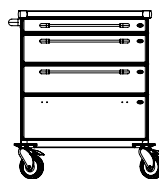

ZV1307N*
1x zásuvka S
1x zásuvka M
1x zásuvka XL

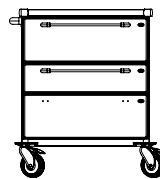

ZV1308N*
1x zásuvka L
1x zásuvka XL

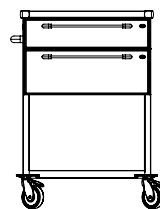

ZV1350N*
1x zásuvka M
1x zásuvka L
1x pevná police (dno)

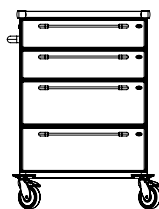

ZV1351N*
2x zásuvka M
2x zásuvka L

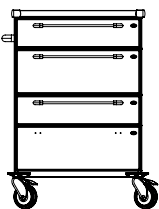

ZV1352N*
1x zásuvka M
1x zásuvka L
1x zásuvka XL

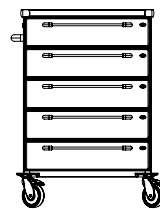

ZV1353N*
5x zásuvka M

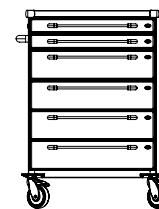

ZV1354N*
2x zásuvka S
4x zásuvka M

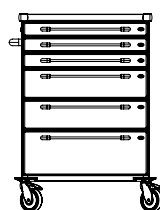

ZV1355N*
3x zásuvka S
2x zásuvka M
1x zásuvka L

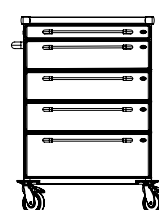

ZV1356N*
1x zásuvka S
3x zásuvka M
1x zásuvka L

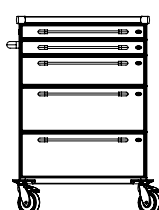

ZV1357N*
2x zásuvka S
1x zásuvka M
2x zásuvka L

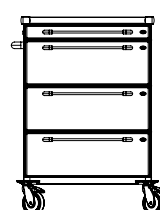

ZV1358N*
1x zásuvka S
3x zásuvka L

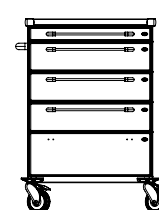

ZV1359N*
1x zásuvka S
2x zásuvka M
1x zásuvka XL

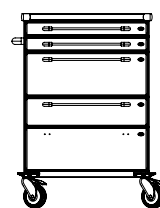

ZV1360N*
2x zásuvka S
1x zásuvka L
1x zásuvka XL

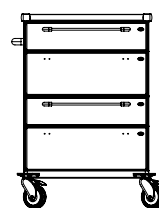

ZV161N*
2x zásuvka XL

Vnitřní rozdělení MS košů viz str. 88.

Vyberte si variantu vozíku dle výšek jednotlivých zásuvek:

MS zásuvka velikost S:

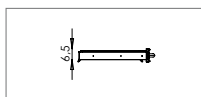

MS zásuvka velikost M:

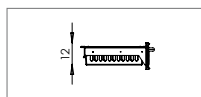

MS zásuvka velikost L:

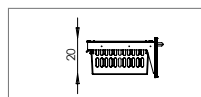

MS zásuvka velikost XL:

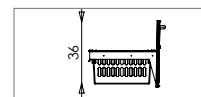

Nevíte si rady s výběrem? Radi Vám poradíme, přivezeme zboží k předvedení nebo zapůjčení. **Zelená linka: +800 100 798**

MODUL SYSTEM - MULTIFUNKČNÍ VOZÍKY

Dokážeme sestavit i vybavení celých místností. Kromě mobilních výrobků nabízíme také pevná zařízení, jako jsou různé typy regálů, skříní, nerezových stolů, pultů, dřezů, polic a jiných doplňků.

Do prostor, ve kterých se shromažďuje materiál přepravovaný v MS koších, dodáváme uzamykatelné prachotěsné skříně ve třech různých výškách s plnými nebo prosklenými dveřmi.



Kromě uzavřených skříní lze materiál v MS koších skladovat také v otevřených regálech různých velikostí. Oba typy, otevřený i uzavřený, jsou vybaveny lištami pro zavěšení různě hlubokých MS košů. Dveře skříní, skříněk apod. dodáváme v různé barevnosti.

Celou místnost tak lze barevně sladit podle Vašich přání.

Grafické návrhy Vám rádi zpracujeme na míru.

Nevíte si rady s výběrem? Rádi Vám poradíme, přivezeme zboží k předvedení nebo zapůjčení. Zelená linka: +800 100 798

MULTIFUNKČNÍ VOZÍKY - MODUL SYSTÉM

Zákazníci si mohou vybírat z nepřeberného množství typů vozíků a doplňků v různém provedení, velikostech a v široké škále barev.

Sledujeme nové trendy, pružně reagujeme na stále náročnější požadavky kvality, nepřetržitě vyvíjíme a navrhujeme nová zlepšení a nové typy vozíků.

Žádný nápad u nás neprojde bez povšimnutí. Sbíráme poznatky a zkušenosti z různých typů provozů a podle nich vylepšujeme a navrhujeme své výrobky. U nás vývoj nikdy nekončí.



Nevíte si rady s výběrem? Rádi Vám poradíme, přivezeme zboží k předvedení nebo zapůjčení. Zelená linka: +800 100 798

MULTIFUNKČNÍ VOZÍKY - MODUL SYSTÉM

METAL LINE PROFI - STANDARD

ROLETOVÉ VOZÍKY

šířka 75 cm x hloubka 55 cm

- vozíky s roletou NEJSOU standardně vybaveny MS koši
- počet a velikost košů vyberete podle uvedených pozic u každého typu vozíku
- jednotlivé velikosti košů lze libovolně kombinovat s ohledem na maximální počet pozic

NÍZKÁ VERZE

(výška 89 cm)

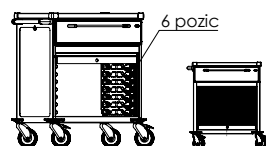
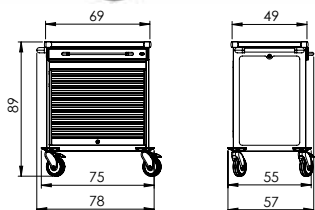

ZV1311N*

1x zásuvka M
6 pozic

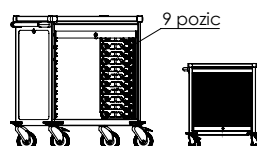

ZV1312N*

9 pozic

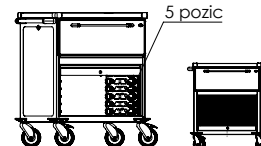

ZV1313N*

1x zásuvka L
5 pozic

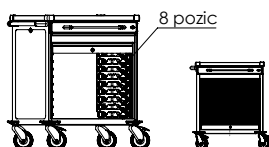

ZV1314N*

1x zásuvka S
8 pozic

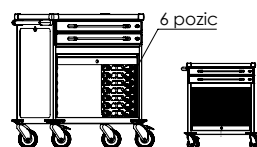

ZV1315N*

2x zásuvka S
6 pozic

VYSOKÁ VERZE

(výška 105 cm)

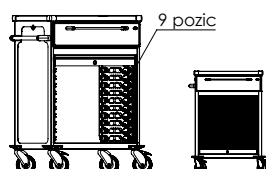
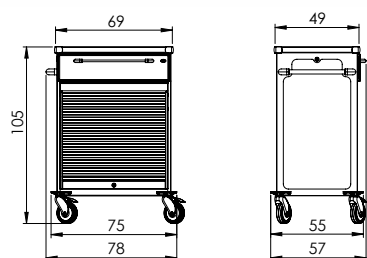

ZV1367N*

1x zásuvka M
9 pozic

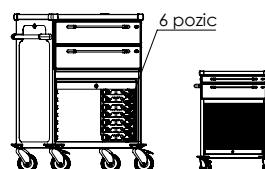

ZV1369N*

1x zásuvka S
1x zásuvka M
8 pozic

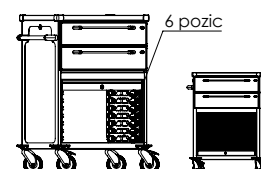

ZV1371N*

2x zásuvka M
6 pozic

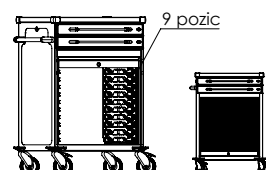

ZV1372N*

2x zásuvka S
9 pozic

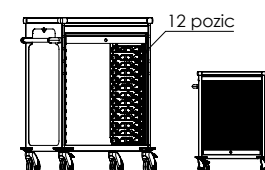

ZV1373N*

12 pozic

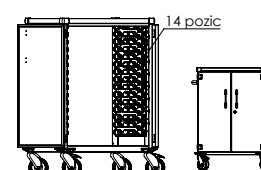

ZV1395N*

1x dvoukřídlá dveře
14 pozic

MS koš velikosti S
(kat. č. 11419)
zabírá 2 pozice

MS koš velikosti M
(kat. č. 11420)
zabírá 3 pozice

MS koš velikosti L
(kat. č. 11421)
zabírá 5 pozic



Vnitřní rozdělení MS košů viz str. 88.

Vyberte si variantu vozíku dle výšek jednotlivých zásuvek:

MS zásuvka velikost S:

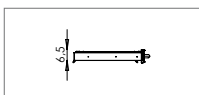

MS zásuvka velikost M:

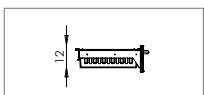

MS zásuvka velikost L:

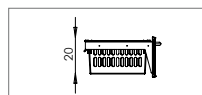

Nevíte si rady s výběrem? Radi Vám poradíme, přivezeme zboží k předvedení nebo zapůjčení. Zelená linka: +800 100 798



MULTIFUNKČNÍ VOZÍKY - MODUL SYSTÉM

METAL LINE PROFI - STANDARD

VOZÍKY S DOKUMENTACÍ

šířka 78 cm x hloubka 65 cm

NÍZKÁ VERZE

(výška 92 cm)

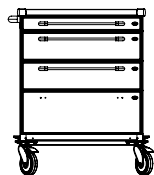
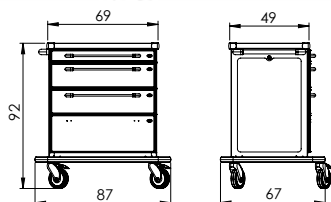

ZV1309N*

1x zásuvka S
1x zásuvka M
1x zásuvka XL
s pořadačem

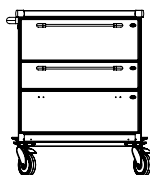

ZV1310N*

1x zásuvka L
1x zásuvka XL
s pořadačem

VYSOKÁ VERZE

(výška 108 / 105 cm)

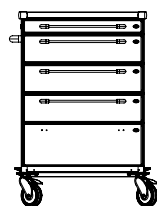
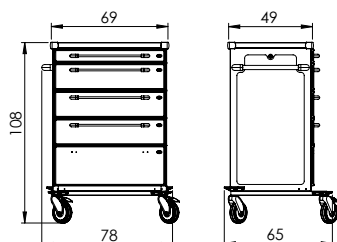

ZV1362N*

1x zásuvka S
2x zásuvka M
1x zásuvka XL
s pořadačem

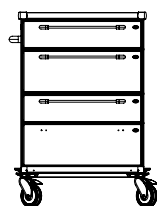

ZV1363N*

1x zásuvka M
1x zásuvka L
1x zásuvka XL
s pořadačem

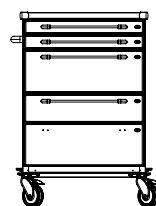

ZV1364N*

2x zásuvka S
1x zásuvka L
1x zásuvka XL
s pořadačem

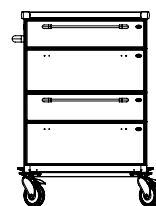

ZV1365N*

1x zásuvka XL
1x zásuvka XL
s pořadačem

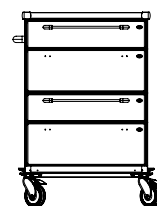

ZV1266N*

2x zásuvka XL
s pořadačem

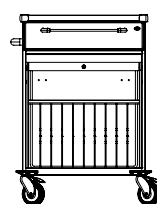

ZV1380N*

výška vozíku: 105cm
1x zásuvka M
1x pořadač na
10 složek zdravotní
dokumentace

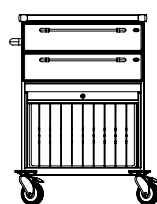
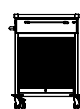

ZV1381N*

výška vozíku: 105cm
2x zásuvka M
1x pořadač na
10 složek zdravotní
dokumentace

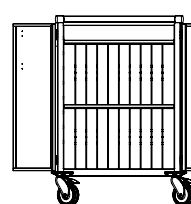

ZV1394N*

výška vozíku: 105cm
2x pořadač
na 10 složek
zdravotní
dokumentace

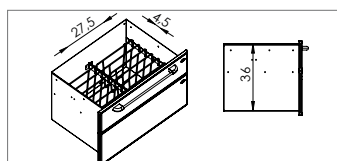

Ocelová zásuvka s pořadačem na 16 složek zdravotní dokumentace. Příčky jsou vyjímatelné pro vložení objemnějších dokumentů.

Vnitřní rozdělení MS košů viz str. 88.

Vyberte si variantu vozíku dle výšek jednotlivých zásuvek:

MS zásuvka velikost S:

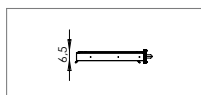

MS zásuvka velikost M:

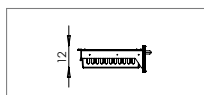

MS zásuvka velikost L:

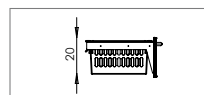

MS zásuvka velikost XL:

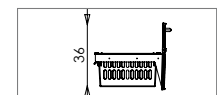

Nevíte si rady s výběrem? Radi Vám poradíme, přivezeme zboží k předvedení nebo zapůjčení. Zelená linka: +800 100 798

MULTIFUNKČNÍ VOZÍKY - MODUL SYSTÉM

Vozíky mohou být vybaveny zásuvkami v jedné nebo dvou řadách vedle sebe nebo lze oba typy kombinovat.

Zásuvky nabízíme ve čtyřech základních výškách a různých šířkách - se závěsy pro MS koše nebo s pevným dnem, případně lze využít obě varianty. Kromě MS košů mohou být doplněny i pořadači nebo rozdělovacími příčkami.

Zásuvky jsou opatřeny teleskopickým kuličkovým plnovýsuvem s dotahem a dotlumením, takže umožňují snadné vyjmutí MS koše a současně se při jízdě neotevírají.



Nevíte si rady s výběrem? Rádi Vám poradíme, přivezeme zboží k předvedení nebo zapůjčení. **Zelená linka: +800 100 798**

MULTIFUNKČNÍ VOZÍKY - MODUL SYSTÉM

METAL LINE PROFI - COMBI



METAL LINE PROFI

Vyberte si variantu vozíku podle výšek jednotlivých zásuvek:



MS zásuvka velikost S:

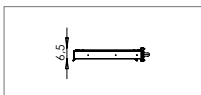

MS zásuvka velikost M:

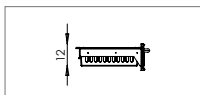

MS zásuvka velikost L:

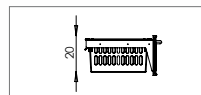

MS zásuvka velikost XL:

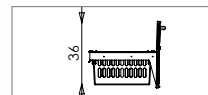

Vnitřní rozdělení MS košů viz str. 88-89.

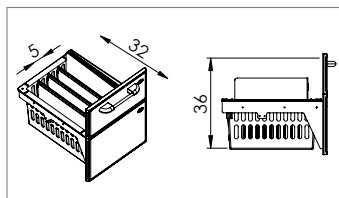

1/2 zásuvka s pořadačem, vybavena plastovým MS košem, děleným vyjímatelnými příčkami.

Nevíte si rady s výběrem? Rádi Vám poradíme, přivezeme zboží k předvedení nebo zapůjčení. Zelená linka: +800 100 798

MULTIFUNKČNÍ VOZÍKY - MODUL SYSTÉM

METAL LINE PROFI - COMBI

šířka 75 cm x hloubka 55 cm

NÍZKÁ VERZE

(výška 89 cm)

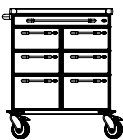
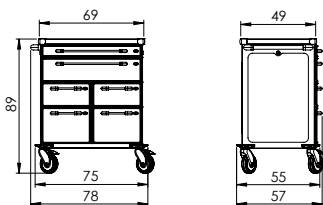

ZV2301N*

1x zásuvka S
4x 1/2 zásuvka M
2x 1/2 zásuvka L

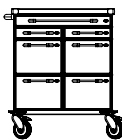

ZV2302N*

1x zásuvka S
2x 1/2 zásuvka S
4x 1/2 zásuvka L

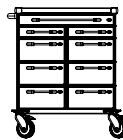

ZV2303N*

1x zásuvka S
2x 1/2 zásuvka S
6x 1/2 zásuvka M

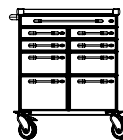

ZV2304N*

1x zásuvka S
4x 1/2 zásuvka S
2x 1/2 zásuvka M
2x 1/2 zásuvka L

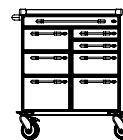

ZV2305N*

1x zásuvka S
2x 1/2 zásuvka S
3x 1/2 zásuvka M
2x 1/2 zásuvka L

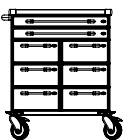

ZV2306N*

2x zásuvka S
6x 1/2 zásuvka M

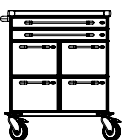

ZV2307N*

2x zásuvka S
4x 1/2 zásuvka L

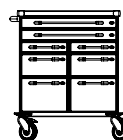

ZV2308N*

2x zásuvka S
2x 1/2 zásuvka S
2x 1/2 zásuvka M
2x 1/2 zásuvka L

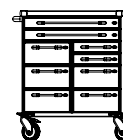

ZV2309N*

2x zásuvka S
2x 1/2 zásuvka S
5x 1/2 zásuvka M

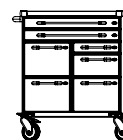

ZV2310N*

2x zásuvka S
1x 1/2 zásuvka S
1x 1/2 zásuvka M
3x 1/2 zásuvka L

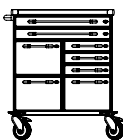

ZV2311N*

2x zásuvka S
3x 1/2 zásuvka S
3x 1/2 zásuvka L

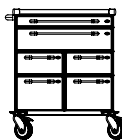

ZV2312N*

1x zásuvka S a M
2x 1/2 zásuvka M
2x 1/2 zásuvka L

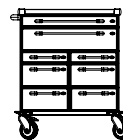

ZV2313N*

1x zásuvka S a M
2x 1/2 zásuvka S
4x 1/2 zásuvka M

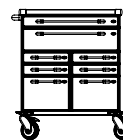

ZV2314N*

1x zásuvka S a M
4x 1/2 zásuvka S
2x 1/2 zásuvka L

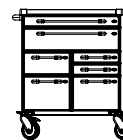

ZV2315N*

1x zásuvka S a M
2x 1/2 zásuvka S
1x 1/2 zásuvka M
2x 1/2 zásuvka L

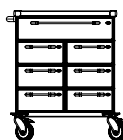

ZV2316N*

1x zásuvka M
6x 1/2 zásuvka M



ZV2317N*

1x zásuvka M
4x 1/2 zásuvka L

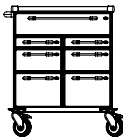

ZV2318N*

1x zásuvka M
2x 1/2 zásuvka S
2x 1/2 zásuvka M
2x 1/2 zásuvka L

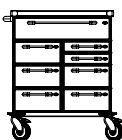

ZV2319N*

1x zásuvka M
2x 1/2 zásuvka S
5x 1/2 zásuvka M

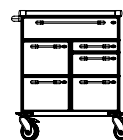

ZV2320N*

1x zásuvka M
1x 1/2 zásuvka S
1x 1/2 zásuvka M
3x 1/2 zásuvka L

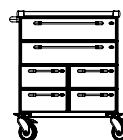

ZV2321N*

2x zásuvka M
4x 1/2 zásuvka M

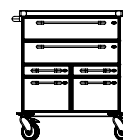

ZV2322N*

2x zásuvka M
2x 1/2 zásuvka S
2x 1/2 zásuvka L

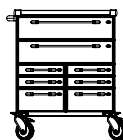

ZV2323N*

2x zásuvka M
4x 1/2 zásuvka S
2x 1/2 zásuvka M

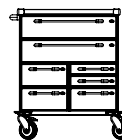

ZV2324N*

2x zásuvka M
2x 1/2 zásuvka S
3x 1/2 zásuvka M

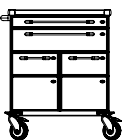

ZV2325N*

1x zásuvka S a M
2x 1/2 zásuvka XL

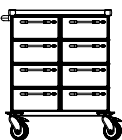

ZV2327N*

8x 1/2 zásuvka M

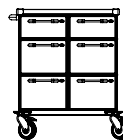

ZV2328N*

2x 1/2 zásuvka M
4x 1/2 zásuvka L

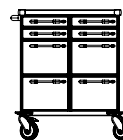

ZV2329N*

4x 1/2 zásuvka S
4x 1/2 zásuvka L



ZV2330N*

2x 1/2 zásuvka S
2x 1/2 zásuvka M
2x 1/2 zásuvka XL



ZV2331N*

2x 1/2 zásuvka L
2x 1/2 zásuvka XL

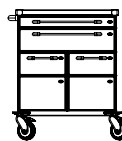

ZV2332N*

1x zásuvka S a M
2x 1/2 zásuvka XL
s pořadačem

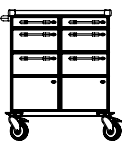

ZV2333N*

2x 1/2 zásuvka S
2x 1/2 zásuvka M
2x 1/2 zásuvka XL
s pořadačem

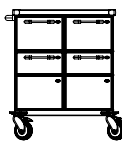

ZV2334N*

2x 1/2 zásuvka L
2x 1/2 zásuvka XL
s pořadačem

Nevíte si rady s výběrem? Rádi Vám poradíme, přivezeme zboží k předvedení nebo zapůjčení. Zelená linka: +800 100 798

MULTIFUNKČNÍ VOZÍKY - MODUL SYSTÉM

METAL LINE PROFI - COMBI

šířka 75 cm x hloubka 55 cm

VYSOKÁ VERZE

(výška 105 cm)

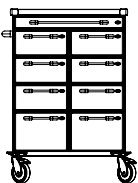
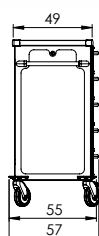
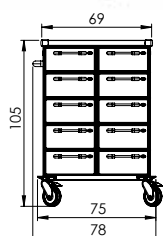

ZV2350N*

1x zásuvka S
6x 1/2 zásuvka M
2x 1/2 zásuvka L

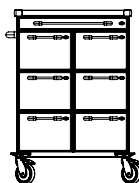

ZV2351N*

1x zásuvka S
6x 1/2 zásuvka L

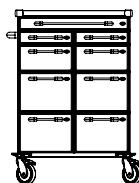

ZV2352N*

1x zásuvka S
2x 1/2 zásuvka S
2x 1/2 zásuvka M
4x 1/2 zásuvka L

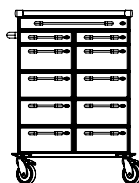

ZV2353N*

1x zásuvka S
2x 1/2 zásuvka S
8x 1/2 zásuvka M

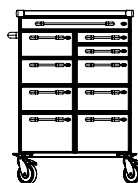

ZV2354N*

1x zásuvka S
2x 1/2 zásuvka S
5x 1/2 zásuvka M
2x 1/2 zásuvka L

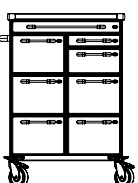

ZV2355N*

1x zásuvka S
1x 1/2 zásuvka S
1x 1/2 zásuvka M
5x 1/2 zásuvka L

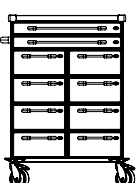

ZV2356N*

2x zásuvka S
8x 1/2 zásuvka M

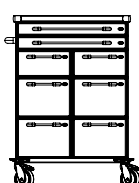

ZV2357N*

2x zásuvka S
2x 1/2 zásuvka M
4x 1/2 zásuvka L

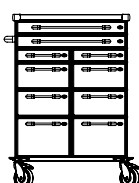

ZV2358N*

2x zásuvka S
2x 1/2 zásuvka S
4x 1/2 zásuvka M
2x 1/2 zásuvka L

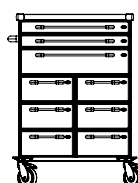

ZV2359N*

2x zásuvka S
1x zásuvka M
6x 1/2 zásuvka M

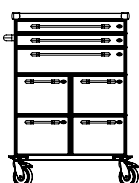

ZV2360N*

2x zásuvka S
1x zásuvka M
4x 1/2 zásuvka L

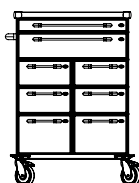

ZV2361N*

1x zásuvka S a M
4x 1/2 zásuvka M
2x 1/2 zásuvka L

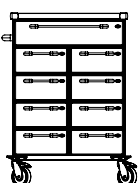

ZV2362N*

1x zásuvka M
8x 1/2 zásuvka M

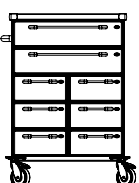

ZV2363N*

2x zásuvka M
6x 1/2 zásuvka M

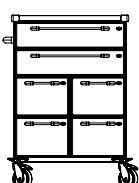

ZV2364N*

2x zásuvka M
4x 1/2 zásuvka L

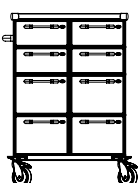

ZV2365N*

4x 1/2 zásuvka M
4x 1/2 zásuvka L

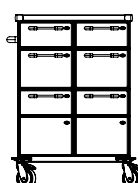

ZV2366N*

2x 1/2 zásuvka M
2x 1/2 zásuvka L
2x 1/2 zásuvka XL

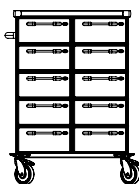

ZV2367N*

10x 1/2 zásuvka M

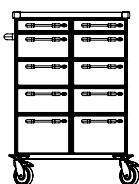

ZV2368N*

2x 1/2 zásuvka S
6x 1/2 zásuvka M
2x 1/2 zásuvka L

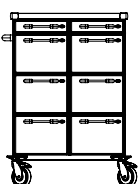

ZV2369N*

2x 1/2 zásuvka S
6x 1/2 zásuvka L

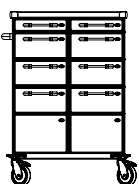

ZV2370N*

2x 1/2 zásuvka S
4x 1/2 zásuvka M
2x 1/2 zásuvka XL

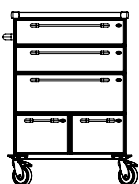

ZV2371N*

2x zásuvka M
1x zásuvka L
2x 1/2 zásuvka L

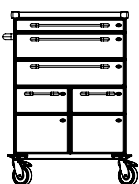

ZV2372N*

1x zásuvka S
2x zásuvka M
2x 1/2 zásuvka XL

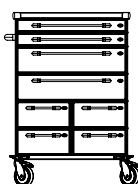

ZV2373N*

2x zásuvka S a M
4x 1/2 zásuvka M

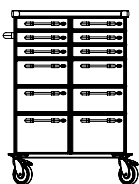

ZV2374N*

6x 1/2 zásuvka S
4x 1/2 zásuvka M
2x 1/2 zásuvka L

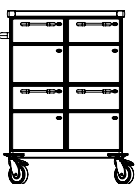

ZV2376N*

4x 1/2 zásuvka XL

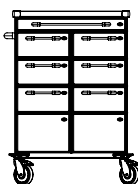

ZV2377N*

1x zásuvka S
4x 1/2 zásuvka M
2x 1/2 zásuvka XL

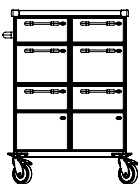

ZV2378N*

2x 1/2 zásuvka M
2x 1/2 zásuvka L
2x 1/2 zásuvka XL
s pořadačem

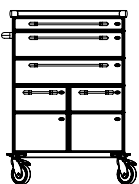

ZV2379N*

1x zásuvka S
2x zásuvka M
2x 1/2 zásuvka XL
s pořadačem

Nevíte si rady s výběrem? Radi Vám poradíme, přivezeme zboží k předvedení nebo zapůjčení. Zelená linka: +800 100 798

MULTIFUNKČNÍ VOZÍKY - MODUL SYSTÉM

METAL LINE PROFI - MAXI



Vyberte si variantu vozíku podle výšek jednotlivých zásuvek:



MS zásuvka velikost S:

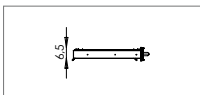

MS zásuvka velikost M:

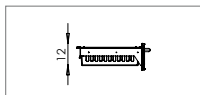

MS zásuvka velikost L:

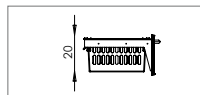

MS zásuvka velikost XL:

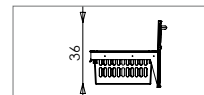

Vnitřní rozdělení MS košů viz str. 89.

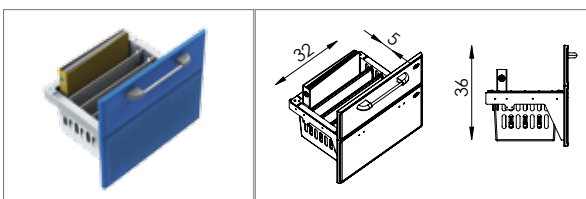

3/4 zásuvka s pořadačem, vybavena plastovým MS košem, děleným vyjímatelnými příčkami.

Nevíte si rady s výběrem? Rádi Vám poradíme, přivezeme zboží k předvedení nebo zapůjčení. Zelená linka: +800 100 798

MULTIFUNKČNÍ VOZÍKY - MODUL SYSTÉM

METAL LINE PROFI - MAXI

šířka 102 cm x hloubka 50 cm

NÍZKÁ VERZE

(výška 89 cm)

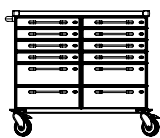
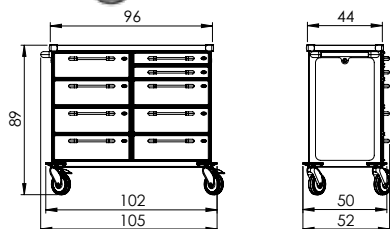

ZV4301N*

8x 3/4 zásuvka S
4x 3/4 zásuvka M

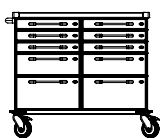

ZV4302N*

6x 3/4 zásuvka S
2x 3/4 zásuvka M
2x 3/4 zásuvka L

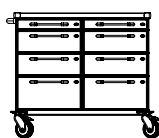

ZV4303N*

2x 3/4 zásuvka S
4x 3/4 zásuvka M
2x 3/4 zásuvka L

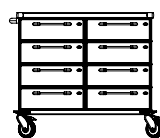

ZV4304N*

8x 3/4 zásuvka M

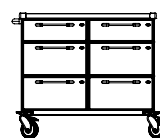

ZV4305N*

2x 3/4 zásuvka M
4x 3/4 zásuvka L

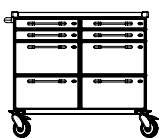

ZV4306N*

4x 3/4 zásuvka S
4x 3/4 zásuvka L



ZV4308N*

2x 3/4 zásuvka L
2x 3/4 zásuvka XL

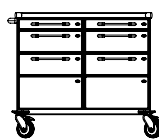

ZV4309N*

2x 3/4 zásuvka S
2x 3/4 zásuvka M
2x 3/4 zásuvka XL

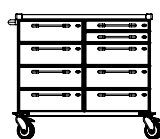

ZV4311N*

7x 3/4 zásuvka M
2x 3/4 zásuvka S

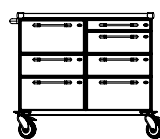

ZV4312N*

1x 3/4 zásuvka S
3x 3/4 zásuvka M
3x 3/4 zásuvka L



ZV4313N*

2x 3/4 zásuvka L
2x 3/4 zásuvka XL
s pořadačem



ZV4314N*

2x 3/4 zásuvka S
2x 3/4 zásuvka M
2x 3/4 zásuvka XL
s pořadačem

VYSOKÁ VERZE

(výška 105 cm)

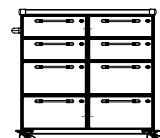
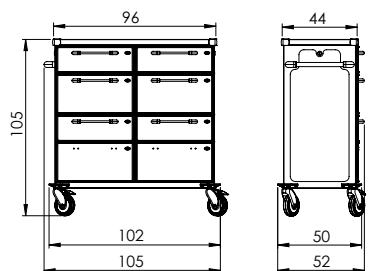

ZV4351N*

4x 3/4 zásuvka M
4x 3/4 zásuvka L

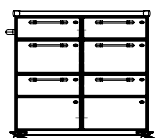

ZV4352N*

2x 3/4 zásuvka M
2x 3/4 zásuvka L
2x 3/4 zásuvka XL

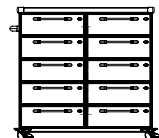

ZV4353N*

10x 3/4 zásuvka M

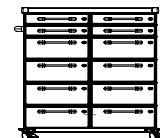

ZV4354N*

4x 3/4 zásuvka S
8x 3/4 zásuvka M

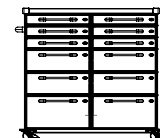

ZV4355N*

6x 3/4 zásuvka S
4x 3/4 zásuvka M
2x 3/4 zásuvka L

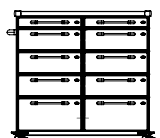

ZV4356N*

2x 3/4 zásuvka S
6x 3/4 zásuvka M
2x 3/4 zásuvka L

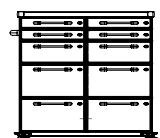

ZV4357N*

4x 3/4 zásuvka S
2x 3/4 zásuvka M
4x 3/4 zásuvka L

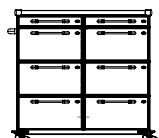

ZV4358N*

2x 3/4 zásuvka S
6x 3/4 zásuvka L

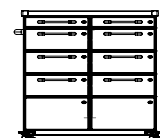

ZV4359N*

2x 3/4 zásuvka S
4x 3/4 zásuvka M
2x 3/4 zásuvka XL

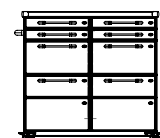

ZV4360N*

4x 3/4 zásuvka S
2x 3/4 zásuvka L
2x 3/4 zásuvka XL

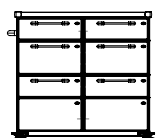

ZV4361N*

2x 3/4 zásuvka M
2x 3/4 zásuvka L
2x 3/4 zásuvka XL
s pořadačem

MULTIFUNKČNÍ VOZÍKY - MODUL SYSTÉM

Uzamykatelné pevné skříně s pravým i levým zavíráním, s průhlednými nebo plnými dveřmi pro uložení MS košů různých velikostí a k nim barevně sladěné vozíky s volitelnou výškou zásuvek.

To vše doplněno pevným nerezovým stolem.

Barvy vybírejte dle našeho vzorníku.



Nevíte si rady s výběrem? Rádi Vám poradíme, přivezeme zboží k předvedení nebo zapůjčení. Zelená linka: +800 100 798

MULTIFUNKČNÍ VOZÍKY - MODUL SYSTÉM

METAL LINE PROFI - MINI



METAL LINE PROFI



Vyberte si variantu vozíku podle výšek jednotlivých zásuvek:

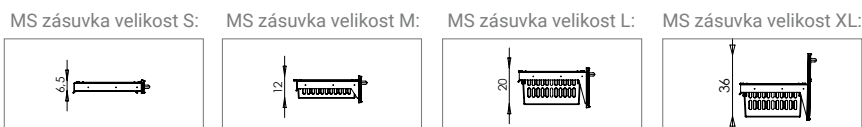

Vnitřní rozdělení MS košů viz str. 89.

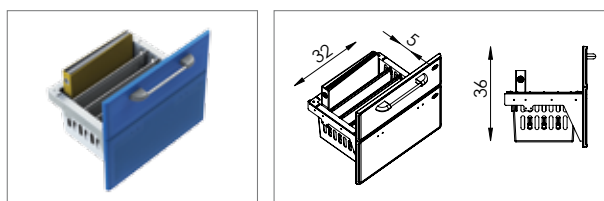

3/4 zásuvka s pořadačem, vybavena plastovým MS košem, děleným vyjímatelnými příčkami.

Nevíte si rady s výběrem? Rádi Vám poradíme, přivezeme zboží k předvedení nebo zapůjčení. Zelená linka: +800 100 798

MULTIFUNKČNÍ VOZÍKY - MODUL SYSTÉM

METAL LINE PROFI - MINI

šířka 55 cm x hloubka 50 cm

NÍZKÁ VERZE

(výška 89 cm)

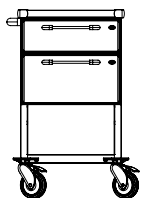
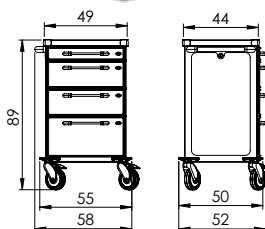

ZV3300N*
1x 3/4 zásuvka M
1x 3/4 zásuvka L
1x pevná police (dno)

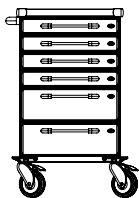

ZV3301N*
4x 3/4 zásuvka S
2x 3/4 zásuvka M

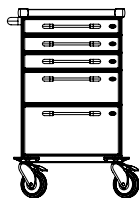

ZV3302N*
3x 3/4 zásuvka S
1x 3/4 zásuvka M
1x 3/4 zásuvka L

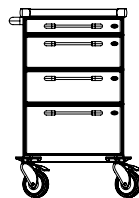

ZV3303N*
1x 3/4 zásuvka S
2x 3/4 zásuvka M
1x 3/4 zásuvka L

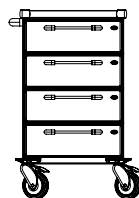

ZV3304N*
4x 3/4 zásuvka M

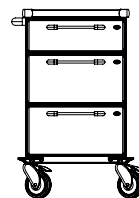

ZV3305N*
1x 3/4 zásuvka M
2x 3/4 zásuvka L

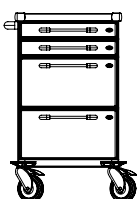

ZV3306N*
2x 3/4 zásuvka S
2x 3/4 zásuvka L

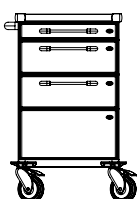

ZV3307N*
1x 3/4 zásuvka S
1x 3/4 zásuvka M
1x 3/4 zásuvka XL

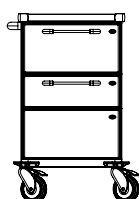

ZV3308N*
1x 3/4 zásuvka L
1x 3/4 zásuvka XL

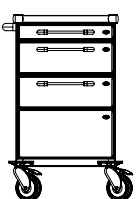

ZV3309N*
1x 3/4 zásuvka S
1x 3/4 zásuvka M
1x 3/4 zásuvka XL
s pořadačem

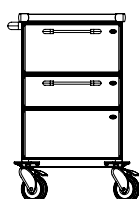

ZV3310N*
1x 3/4 zásuvka L
1x 3/4 zásuvka XL
s pořadačem

VYSOKÁ VERZE

(výška 105 cm)

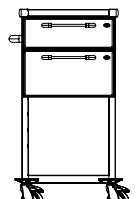
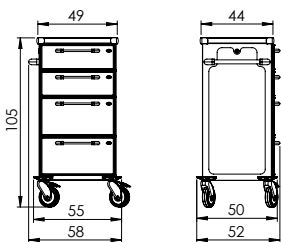

ZV33350N*
1x 3/4 zásuvka M
1x 3/4 zásuvka L
1x pevná police (dno)

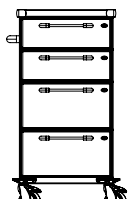

ZV33351N*
2x 3/4 zásuvka M
2x 3/4 zásuvka L

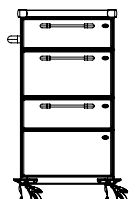

ZV33352N*
1x 3/4 zásuvka M
1x 3/4 zásuvka L
1x 3/4 zásuvka XL

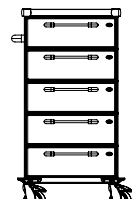

ZV33353N*
5x 3/4 zásuvka M

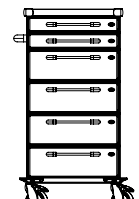

ZV33354N*
2x 3/4 zásuvka S
4x 3/4 zásuvka M

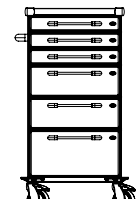

ZV33355N*
3x 3/4 zásuvka S
2x 3/4 zásuvka M
1x 3/4 zásuvka L

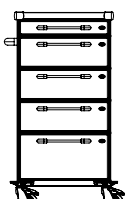

ZV33356N*
1x 3/4 zásuvka S
3x 3/4 zásuvka M
1x 3/4 zásuvka L

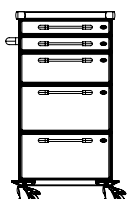

ZV33357N*
2x 3/4 zásuvka S
1x 3/4 zásuvka M
2x 3/4 zásuvka L

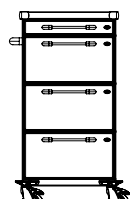

ZV33358N*
1x 3/4 zásuvka S
3x 3/4 zásuvka L

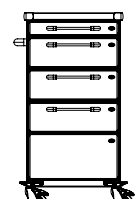

ZV33359N*
1x 3/4 zásuvka S
2x 3/4 zásuvka M
1x 3/4 zásuvka XL

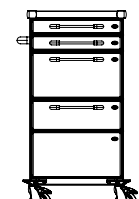

ZV33360N*
2x 3/4 zásuvka S
1x 3/4 zásuvka L
1x 3/4 zásuvka XL

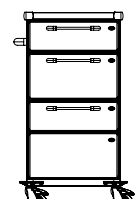

ZV33363N*
1x 3/4 zásuvka M
1x 3/4 zásuvka L
1x 3/4 zásuvka XL
s pořadačem

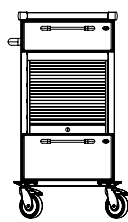

ZV33370N*
1x uzamykatelná roleta
1x 3/4 zásuvka M
1x 3/4 zásuvka L
2x pevná police

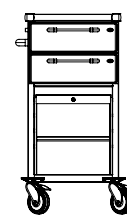

ZV33371N*
1x uzamykatelná roleta
2x 3/4 zásuvka M
2x pevná police

Nevíte si rady s výběrem? Radi Vám poradíme, přivezeme zboží k předvedení nebo zapůjčení. Zelená linka: +800 100 798

MULTIFUNKČNÍ VOZÍKY - MODUL SYSTÉM

Další příklad vybavení místnosti: jiné rozestavení pevných skříní pro uložení MS košů a nerezový stůl doplněný manipulačními vozíky různých typů.



MULTIFUNKČNÍ VOZÍKY - MODUL SYSTÉM

METAL LINE PROFI - PICCOLO

šířka 41 cm x hloubka 55 cm

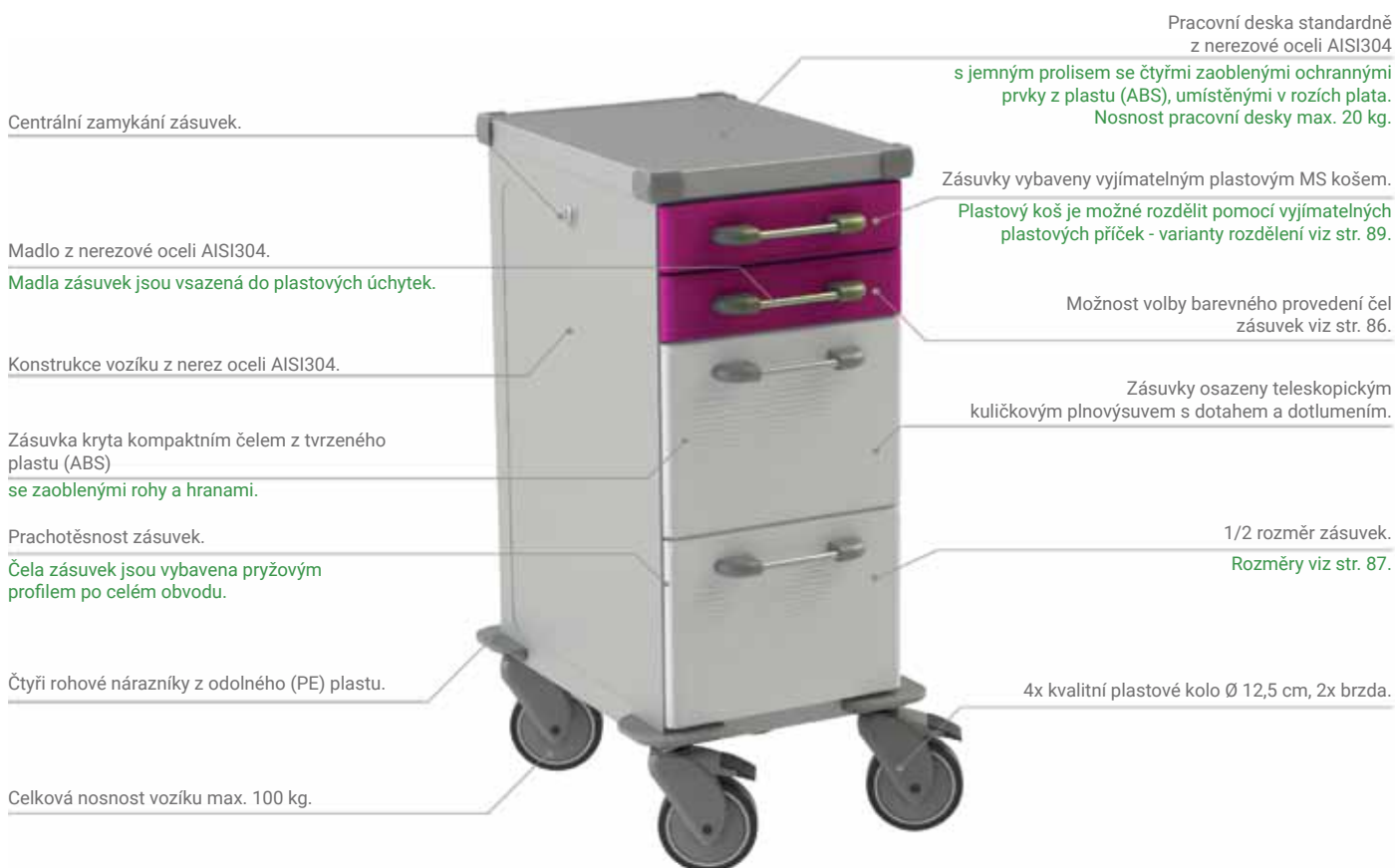

Centrální zamykání zásuvek.

Madlo z nerezové oceli AISI304.

Madla zásuvek jsou vsazená do plastových úchytek.

Konstrukce vozíku z nerez oceli AISI304.

Zásuvka kryta kompaktním čelem z tvrzeného plastu (ABS) se zaoblenými rohy a hranami.

Prachotěsnost zásuvek.

Čela zásuvek jsou vybavena pryžovým profílem po celém obvodu.

Čtyři rohové nárazníky z odolného (PE) plastu.

Celková nosnost vozíku max. 100 kg.

Pracovní deska standardně z nerezové oceli AISI304

s jemným prolisem se čtyřmi zaoblenými ochrannými prvky z plastu (ABS), umístěnými v rozích plata. Nosnost pracovní desky max. 20 kg.

Zásuvky vybaveny vyjímatelným plastovým MS košem.

Plastový koš je možné rozdělit pomocí vyjímatelných plastových příček - varianty rozdělení viz str. 89.

Možnost volby barevného provedení čel zásuvek viz str. 86.

Zásuvky osazeny teleskopickým kuličkovým plnovýsuvem s dotahem a dotlumením.

1/2 rozměr zásuvek.

Rozměry viz str. 87.

4x kvalitní plastové kolo Ø 12,5 cm, 2x brzda.

POUZE NÍZKÁ VERZE

(výška 89 cm)

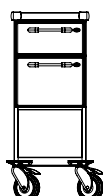
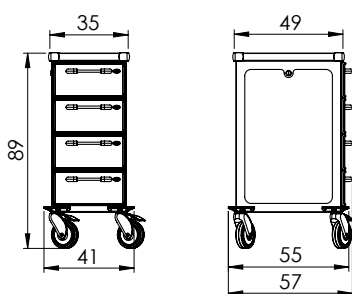

ZV5300N*

1x 1/2 zásuvka M
1x 1/2 zásuvka L
1x pevná police (dno)

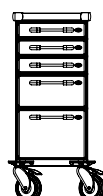

ZV5302N*

3x 1/2 zásuvka S
1x 1/2 zásuvka M
1x 1/2 zásuvka L

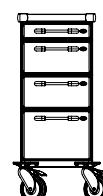

ZV5303N*

1x 1/2 zásuvka S
2x 1/2 zásuvka M
1x 1/2 zásuvka L

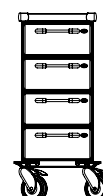

ZV5304N*

4x 1/2 zásuvka M



ZV5305N*

1x 1/2 zásuvka M
2x 1/2 zásuvka L

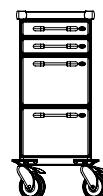

ZV5306N*

2x 1/2 zásuvka S
2x 1/2 zásuvka L

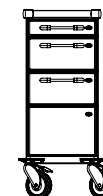

ZV5307N*

1x 1/2 zásuvka S
1x 1/2 zásuvka M
1x 1/2 zásuvka XL

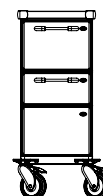

ZV5308N*

1x 1/2 zásuvka L
1x 1/2 zásuvka XL

Vnitřní rozdělení MS košů viz str. 89.

Vyberte si variantu vozíku dle výšek jednotlivých zásuvek:

MS zásuvka velikost S:

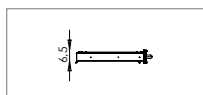

MS zásuvka velikost M:

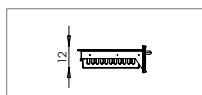

MS zásuvka velikost L:

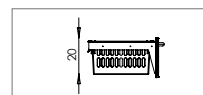

MS zásuvka velikost XL:

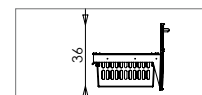

Nevíte si rady s výběrem? Rádi Vám poradíme, přivezeme zboží k předvedení nebo zapůjčení. Zelená linka: +800 100 798

MULTIFUNKČNÍ VOZÍKY - MODUL SYSTÉM

METAL LINE BASIC/PROFI - SKŘÍŇOVÉ, ROLETOVÉ

S POLICEMI - PRACHOTĚSNÉ

šířka 75 cm x hloubka 55 cm

NÍZKÁ VERZE

(výška 89 cm)

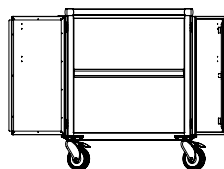
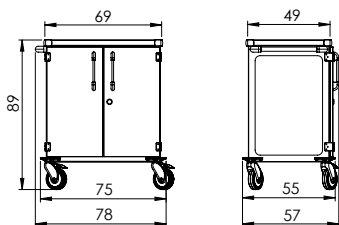

BASIC
PROFI

ZV1224N*

ZV1324N*

2x pevná police

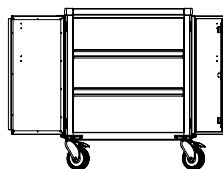

ZV1225N*

ZV1325N*

3x pevná police

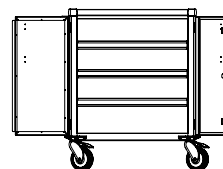

ZV1221N*

ZV1321N*

4x pevná police



Detail maximálního otevření dveří:

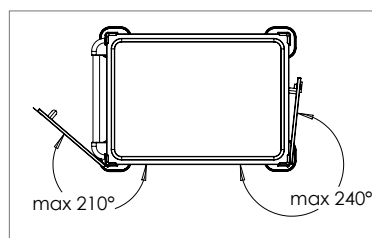

VYSOKÁ VERZE

(výška 105 cm)

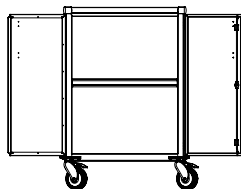
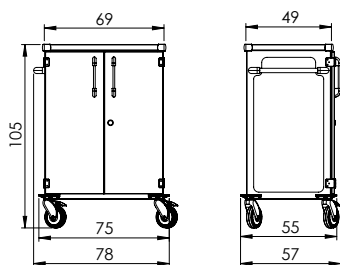

BASIC
PROFI

ZV1291N*

ZV1391N*

2x pevná police

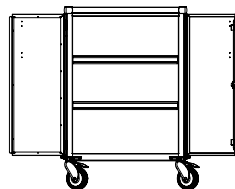

ZV1292N*

ZV1392N*

3x pevná police

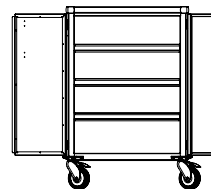

ZV1293N*

ZV1393N*

4x pevná police

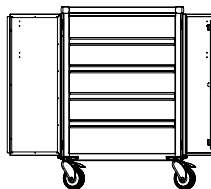

BASIC
PROFI

ZV1277N*

ZV1377N*

5x pevná police



ZV1290N*

ZV1390N*

2x pevná police
1x uzamykatelná ABS roleta



MULTIFUNKČNÍ VOZÍKY - MODUL SYSTÉM

DO RŮZNÝCH PROVOZŮ

Kromě univerzálních typů vozíků využitelných v různých provozech nabízíme také úzce specializované vozíky vyvinuté pro různá oddělení.

Vozíky mohou být také vybaveny nerezovou ohrádkou nebo plastovým platem s ohrádkou.



S různými doplňky můžete docílit vozíků např. lékových, převazových, vizitových, resuscitačních, anesteziologických, zákrokových a dalších pro konkrétní činnost.

Nevíte si rady s výběrem? Rádi Vám poradíme, přivezeme zboží k předvedení nebo zapůjčení. Zelená linka: +800 100 798

MULTIFUNKČNÍ VOZÍKY - MODUL SYSTÉM

LÉKOVÉ VOZÍKY

NÍZKÁ VERZE



VYSOKÁ VERZE



PŘEVAZOVÉ VOZÍKY

NÍZKÁ VERZE



VYSOKÁ VERZE



Nevíte si rady s výběrem? Rádi Vám poradíme, přivezeme zboží k předvedení nebo zapůjčení. Zelená linka: +800 100 798

MULTIFUNKČNÍ VOZÍKY - MODUL SYSTÉM

ANESTEZIOLOGICKÉ VOZÍKY

NÍZKÁ VERZE



VYSOKÁ VERZE



RESUSCITAČNÍ VOZÍKY

NÍZKÁ VERZE



VYSOKÁ VERZE



VIZITOVÉ VOZÍKY

NÍZKÁ VERZE



VYSOKÁ VERZE



Nevíte si rady s výběrem? Rádi Vám poradíme, přivezeme zboží k předvedení nebo zapůjčení. Zelená linka: +800 100 798

MULTIFUNKČNÍ VOZÍKY - MODUL SYSTÉM

LÉKOVÉ VOZÍKY NÍZKÁ VERZE



RESUSCITAČNÍ VOZÍKY VYSOKÁ VERZE



LÉKOVÉ VOZÍKY NÍZKÁ VERZE



VYSOKÁ VERZE



TYPOVÉ VOZÍKY S DOPLŇKY - ŘADA MINI

NÍZKÁ VERZE



VYSOKÁ VERZE



MULTIFUNKČNÍ VOZÍKY

Nabídku umíme přizpůsobit Vaším prostorovým a provozním podmínkám i finančním možnostem.

Naším cílem je usnadnění a zkvalitnění Vaší práce.

Nabízíme nejkomplexnější výběr výrobků manipulační techniky na českém trhu.

K základním verzím vozíků je možné přidat libovolné doplňky, které můžete měnit dle aktuální potřeby.



Nevíte si rady s výběrem? Rádi Vám poradíme, přivezeme zboží k předvedení nebo zapůjčení. Zelená linka: +800 100 798

MULTIFUNKČNÍ VOZÍKY - BEZ MODUL SYSTÉMU

METAL LINE ECO - STANDARD ZÁSUVKOVÉ VOZÍKY

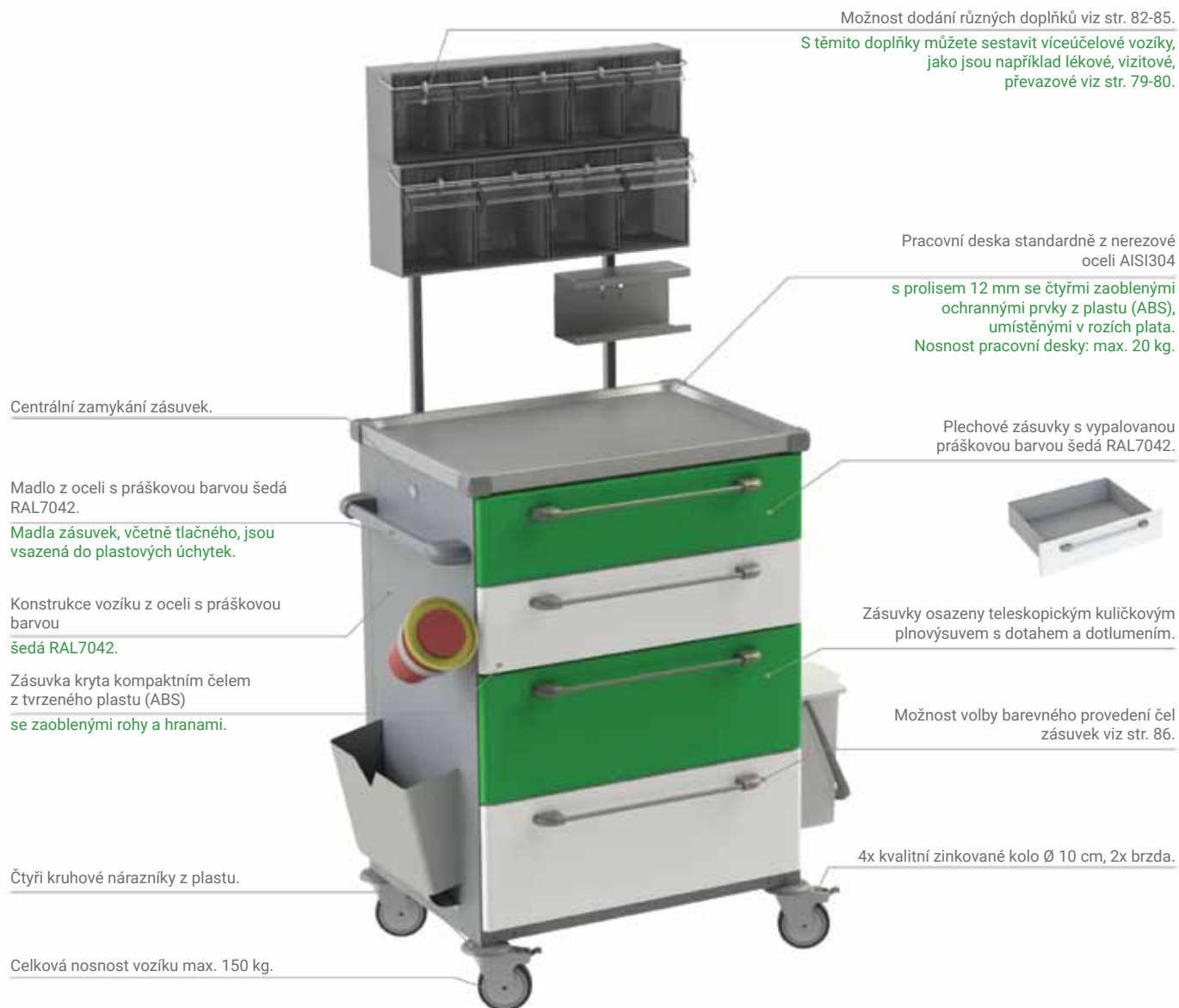

Spodní plato u řady ECO z oceli s práškovou barvou šedá RAL7042.



Uzamykatelná plastová (ABS) roleta.



Zásuvka s pořadačem na 11 složek zdrav. dokumentace.

MULTIFUNKČNÍ VOZÍKY - BEZ MODUL SYSTÉMU

METAL LINE ECO - STANDARD

ZÁSUVKOVÉ VOZÍKY

šířka 75 cm x hloubka 55 cm

NÍZKÁ VERZE

(výška 86 cm)

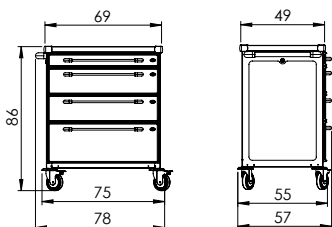

VYSOKÁ VERZE

(výška 102 cm)

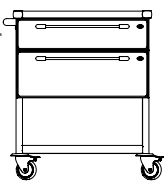
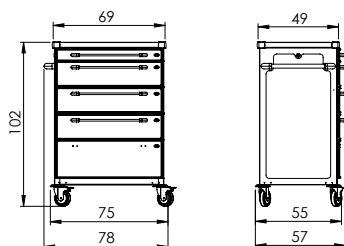

ZV1100N*
1x zásuvka M
1x zásuvka L
1x pevná police (dno)

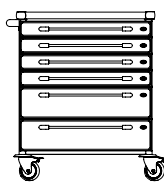

ZV1101N*
4x zásuvka S
2x zásuvka M

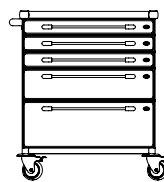

ZV1102N*
3x zásuvka S
1x zásuvka M
1x zásuvka L

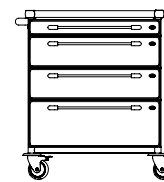

ZV1103N*
1x zásuvka S
2x zásuvka M
1x zásuvka L

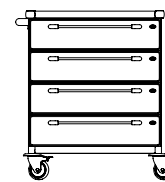

ZV1104N*
4x zásuvka M

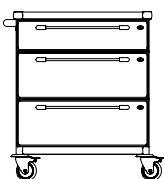

ZV1105N*
1x zásuvka M
2x zásuvka L

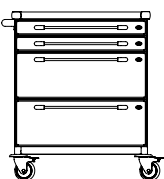

ZV1106N*
2x zásuvka S
2x zásuvka L

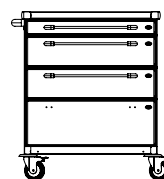

ZV1107N*
1x zásuvka S
1x zásuvka M
1x zásuvka XL

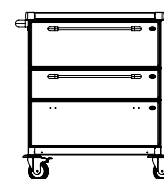

ZV1108N*
1x zásuvka L
1x zásuvka XL

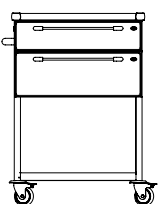

ZV1150N*
1x zásuvka M
1x zásuvka L
1x pevná police (dno)

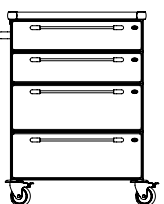

ZV1151N*
2x zásuvka M
2x zásuvka L

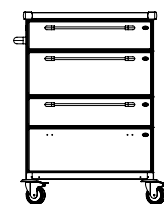

ZV1152N*
1x zásuvka M
1x zásuvka L
1x zásuvka XL

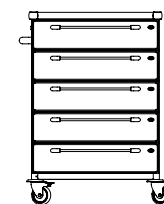

ZV1153N*
5x zásuvka M

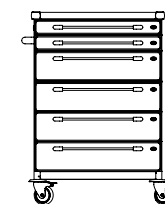

ZV1154N*
2x zásuvka S
4x zásuvka M

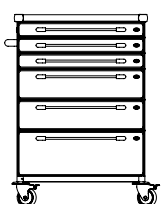

ZV1155N*
3x zásuvka S
2x zásuvka M
1x zásuvka L

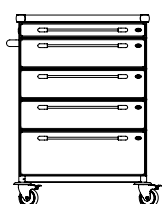

ZV1156N*
1x zásuvka S
3x zásuvka M
1x zásuvka L

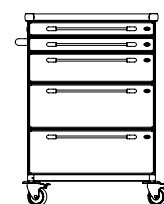

ZV1157N*
2x zásuvka S
1x zásuvka M
2x zásuvka L

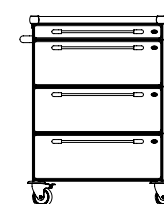

ZV1158N*
1x zásuvka S
3x zásuvka L

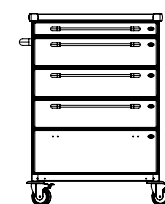

ZV1159N*
1x zásuvka S
2x zásuvka M
1x zásuvka L

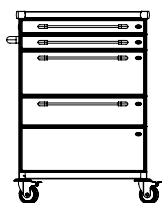

ZV1160N*
2x zásuvka S
1x zásuvka L
1x zásuvka XL

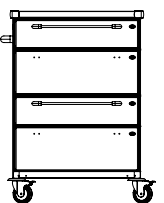

ZV1161N*
2x zásuvka XL

Ocel. zásuvka velikost S:

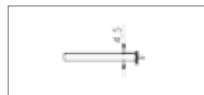

Ocel. zásuvka velikost M:

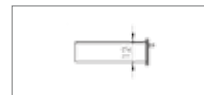

Ocel. zásuvka velikost L:

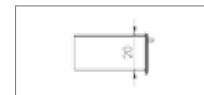

Ocel. zásuvka velikost XL:



Vyberte si variantu vozíku dle výšek jednotlivých zásuvek:

Nevíte si rady s výběrem? Rádi Vám poradíme, přivezeme zboží k předvedení nebo zapůjčení. Zelená linka: +800 100 798

MULTIFUNKČNÍ VOZÍKY - BEZ MODUL SYSTÉMU

METAL LINE ECO - STANDARD OPEN

šířka 75 cm x hloubka 55 cm

POUZE VYSOKÁ VERZE

(výška 102 cm)

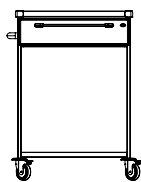
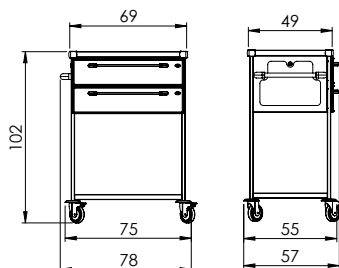

ZV1190N*

1x zásuvka M
1x spodní plato

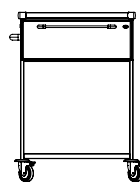

ZV1191N*

1x zásuvka L
1x spodní plato

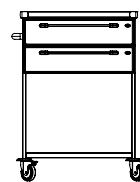

ZV1192N*

2x zásuvka M
1x spodní plato

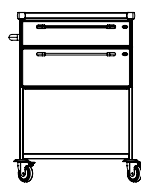

ZV1193N*

1x zásuvka M
1x zásuvka L
1x spodní plato

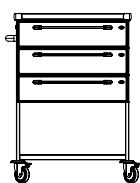

ZV1194N*

3x zásuvka M
1x spodní plato

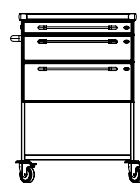

ZV1195N*

1x zásuvka S
1x zásuvka M
1x zásuvka L
1x spodní plato



Vyberte si variantu vozíku dle výšek jednotlivých zásuvek:

Ocel. zásuvka velikost S:

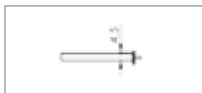

Ocel. zásuvka velikost M:

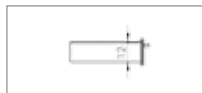

Ocel. zásuvka velikost L:

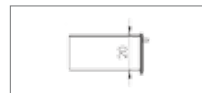

Nevíte si rady s výběrem? Rádi Vám poradíme, přivezeme zboží k předvedení nebo zapůjčení. Zelená linka: +800 100 798

MULTIFUNKČNÍ VOZÍKY - BEZ MODUL SYSTÉMU

Všechny vozíky vyrábíme ve dvou základních výškových variantách, v různých šířkách a délkách tak, aby je bylo možné začlenit do stávajícího vybavení ordinací, pokojů a jiných provozů a barevně i rozměrově přizpůsobit pevnému zařízení místnosti.

Je jen na Vás, jaké typy si vyberete a sami sestavíte, přizpůsobíme se Vaším požadavkům a přáním.

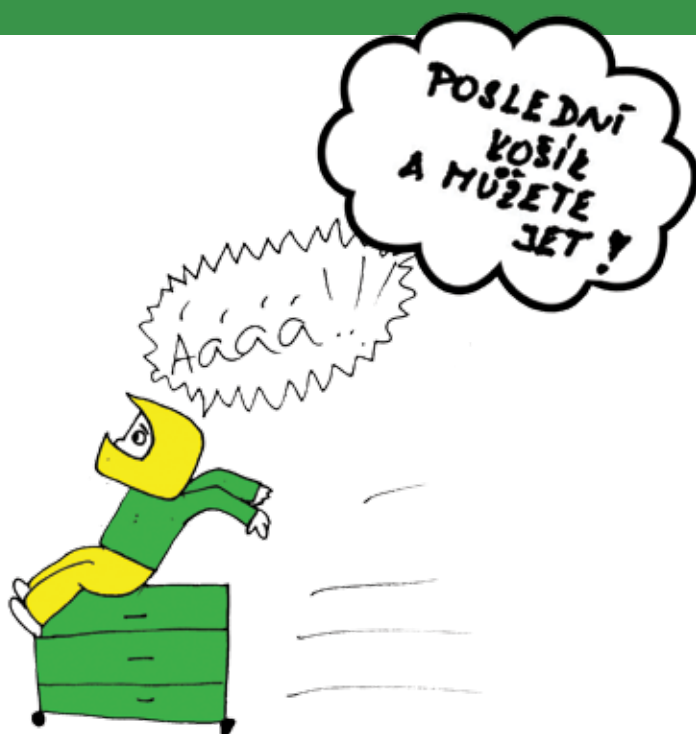

Nevíte si rady s výběrem? Rádi Vám poradíme, přivezeme zboží k předvedení nebo zapůjčení. Zelená linka: +800 100 798

MULTIFUNKČNÍ VOZÍKY - BEZ MODUL SYSTÉMU

METAL LINE ECO - STANDARD

ROLETOVÉ VOZÍKY

šířka 75 cm x hloubka 55 cm

- vozíky s roletou NEJSOU standardně vybaveny MS koši
- počet a velikost košů vyberete podle uvedených pozic u každého typu vozíku
- jednotlivé velikosti košů lze libovolně kombinovat s ohledem na maximální počet pozic

NÍZKÁ VERZE

(výška 86 cm)

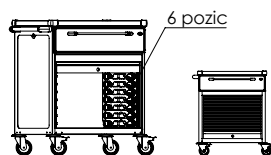
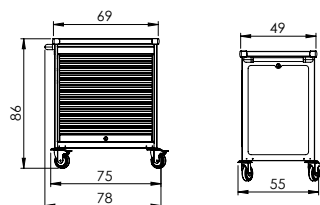

ZV1111N*

1x zásuvka M
6 pozic

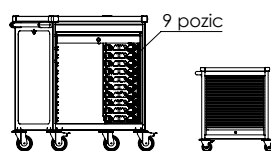

ZV1112N*

9 pozic

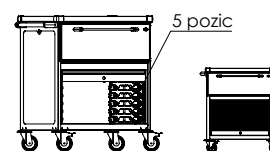

ZV1113N*

1x zásuvka L
5 pozic

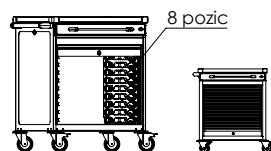

ZV1114N*

1x zásuvka S
8 pozic

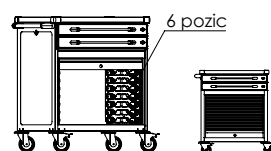

ZV1115N*

2x zásuvka S
6 pozic

VYSOKÁ VERZE

(výška 102 cm)

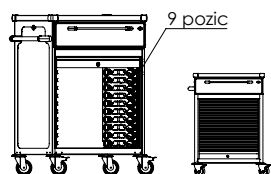
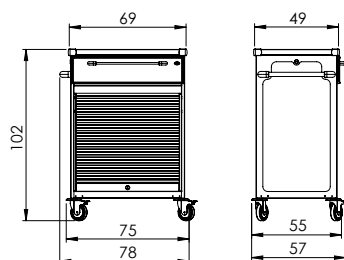

ZV1167N*

1x zásuvka M
9 pozic

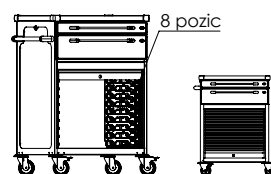

ZV1169N*

1x zásuvka S
1x zásuvka M
8 pozic

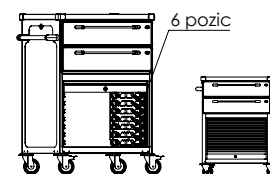

ZV1171N*

2x zásuvka M
6 pozic

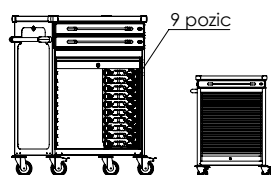

ZV1172N*

2x zásuvka S
9 pozic

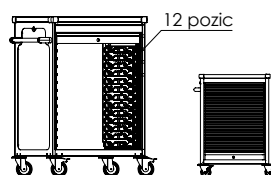

ZV1173N*

12 pozic

MS koš velikosti S
(kat. č. 11419)
zabírá 2 pozice

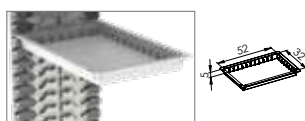

MS koš velikosti M
(kat. č. 11420)
zabírá 3 pozice



MS koš velikosti L
(kat. č. 11421)
zabírá 5 pozic



Vnitřní rozdělení MS košů viz str. 88.

Vyberte si variantu vozíku dle výšek jednotlivých zásuvek:

Ocel. zásuvka velikost S:

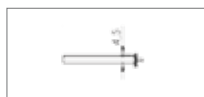

Ocel. zásuvka velikost M:

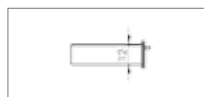

Ocel. zásuvka velikost L:

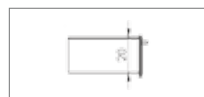

Nevíte si rady s výběrem? Rádi Vám poradíme, přivezeme zboží k předvedení nebo zapůjčení. Zelená linka: +800 100 798

MULTIFUNKČNÍ VOZÍKY - BEZ MODUL SYSTÉMU

METAL LINE ECO - STANDARD

VOZÍKY S DOKUMENTACÍ
šířka 75 cm x hloubka 55 cm

NÍZKÁ VERZE
(výška 86 cm)

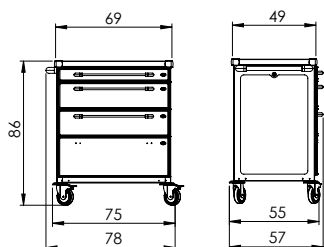

VYSOKÁ VERZE
(výška 102 cm)

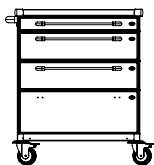
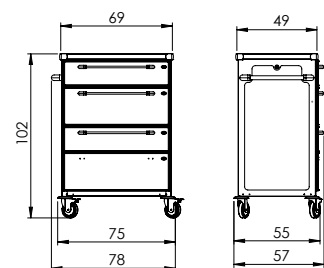

ZV1109N*

1x zásuvka S
1x zásuvka M
1x zásuvka XL
s pořadačem

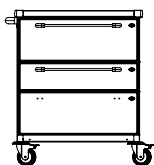

ZV1110N*

1x zásuvka L
1x zásuvka XL
s pořadačem

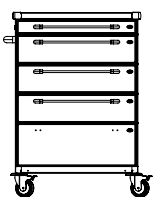

ZV1162N*

1x zásuvka S
2x zásuvka M
1x zásuvka XL
s pořadačem

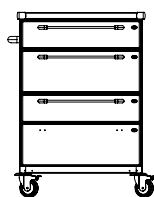

ZV1163N*

1x zásuvka M
1x zásuvka L
1x zásuvka XL
s pořadačem

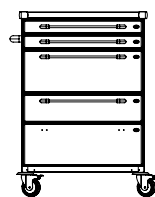

ZV1164N*

2x zásuvka S
1x zásuvka L
1x zásuvka XL
s pořadačem

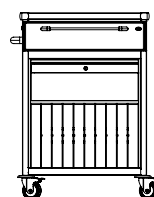

ZV1180N*

1x zásuvka M
1x pořadač na 10
složek zdravotnické
dokumentace

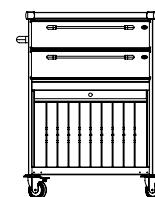
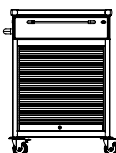

ZV1181N*

2x zásuvka M
1x pořadač na 10
složek zdravotnické
dokumentace

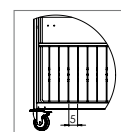
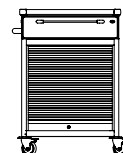

Detail kartotéky

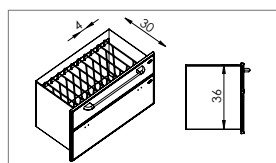

Zásuvka s pořadačem na 11 složek zdravotní dokumentace. Příčky jsou vyjímatelné pro vložení objemnějších dokumentů.

Ocel. zásuvka velikost S:

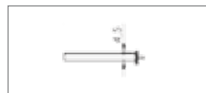

Ocel. zásuvka velikost M:

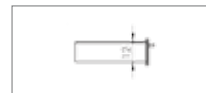

Ocel. zásuvka velikost L:

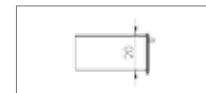

Vyberte si variantu vozíku dle výšek jednotlivých zásuvek:

Nevíte si rady s výběrem? Rádi Vám poradíme, přivezeme zboží k předvedení nebo zapůjčení. Zelená linka: +800 100 798

MULTIFUNKČNÍ VOZÍKY - BEZ MODUL SYSTÉMU

METAL LINE ECO - COMBI



Možnost dodání různých doplňků viz str. 82-85.

S těmito doplňky můžete sestavit víceúčelové vozíky, jako jsou například lékové, vizitové, převazové viz str. 79-80.

Pracovní deska standardně z nerezové oceli AISI304

s prolisem 1,2 cm se čtyřmi zaoblenými ochrannými prvky z plastu (ABS), umístěnými v rozích plata. Nosnost pracovní desky max. 20 kg.

Centrální zamykání zásuvek.

Madlo z oceli s práškovou barvou šedá RAL7042.

Madla zásuvek, včetně tlačného, jsou vsazená do plastových úchytek.

Konstrukce vozíku z oceli s práškovou barvou šedá RAL7042.

Zásuvka kryta kompaktním čelem z tvrdého plastu (ABS) se zaoblenými rohy a hranami.

Čtyři kruhové nárazníky z plastu.

Celková nosnost vozíku max. 150 kg.

Plechové zásuvky s vypalovanou práškovou barvou šedá RAL7042.



Dva rozměry zásuvek: standardní a 1/2 zásuvka.

Rozměry viz str. 86.

Zásuvky osazeny teleskopickým kuličkovým plnovýsuvem s dotahem a dotlumením.

Možnost volby barevného provedení čel zásuvek viz str. 86.

4x kvalitní zinkované kolo Ø 10 cm, 2x brzda.

Vyberte si variantu vozíku podle výšek jednotlivých zásuvek:

Ocel. zásuvka velikost S:

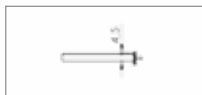

Ocel. zásuvka velikost M:

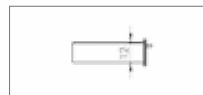

Ocel. zásuvka velikost L:

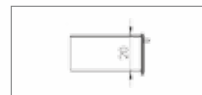

Ocel. zásuvka velikost XL:

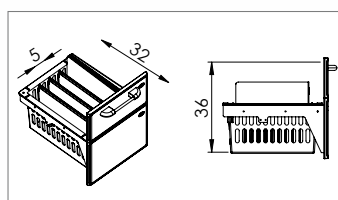

1/2 zásuvka s pořadačem, vybavena plastovým MS košem, děleným vyjímatelnými příčkami.

Nevíte si rady s výběrem? Rádi Vám poradíme, přivezeme zboží k předvedení nebo zapůjčení. Zelená linka: +800 100 798

MULTIFUNKČNÍ VOZÍKY - BEZ MODUL SYSTÉMU

METAL LINE ECO - COMBI

šířka 75 cm x hloubka 55 cm

NÍZKÁ VERZE

(výška 86 cm)

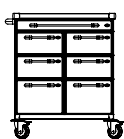
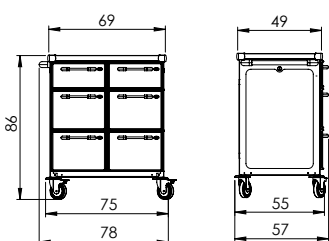

ZV2101N*

1x zásuvka S
4x 1/2 zásuvka M
2x 1/2 zásuvka L

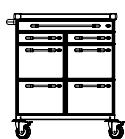

ZV2102N*

1x zásuvka S
2x 1/2 zásuvka S
4x 1/2 zásuvka L

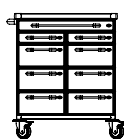

ZV2103N*

1x zásuvka S
2x 1/2 zásuvka S
6x 1/2 zásuvka M

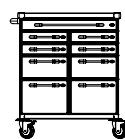

ZV2104N*

1x zásuvka S
4x 1/2 zásuvka S
2x 1/2 zásuvka M
2x 1/2 zásuvka L

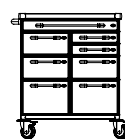

ZV2105N*

1x zásuvka S
2x 1/2 zásuvka S
3x 1/2 zásuvka M
2x 1/2 zásuvka L

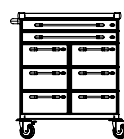

ZV2106N*

2x zásuvka S
6x 1/2 zásuvka M

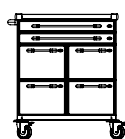

ZV2107N*

2x zásuvka S
4x 1/2 zásuvka L

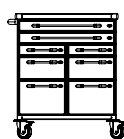

ZV2108N*

2x zásuvka S
2x 1/2 zásuvka S
2x 1/2 zásuvka M
2x 1/2 zásuvka L

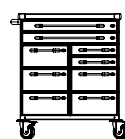

ZV2109N*

2x zásuvka S
2x 1/2 zásuvka S
5x 1/2 zásuvka M

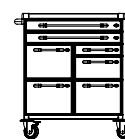

ZV2110N*

2x zásuvka S
1x 1/2 zásuvka S
1x 1/2 zásuvka M
3x 1/2 zásuvka L

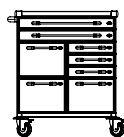

ZV2111N*

2x zásuvka S
3x 1/2 zásuvka S
3x 1/2 zásuvka L

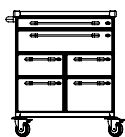

ZV2112N*

1x zásuvka S a M
2x 1/2 zásuvka M
2x 1/2 zásuvka L

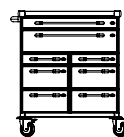

ZV2113N*

1x zásuvka S a M
2x 1/2 zásuvka S
4x 1/2 zásuvka M

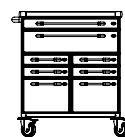

ZV2114N*

1x zásuvka S a M
4x 1/2 zásuvka S
2x 1/2 zásuvka L

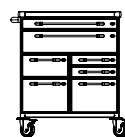

ZV2115N*

1x zásuvka S a M
2x 1/2 zásuvka S
1x 1/2 zásuvka M
2x 1/2 zásuvka L

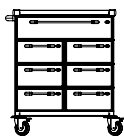

ZV2116N*

1x zásuvka M
6x 1/2 zásuvka M

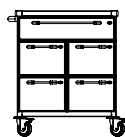

ZV2117N*

1x zásuvka M
4x 1/2 zásuvka L

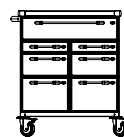

ZV2118N*

1x zásuvka M
2x 1/2 zásuvka S
2x 1/2 zásuvka M
2x 1/2 zásuvka L

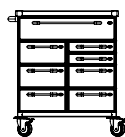

ZV2119N*

1x zásuvka M
2x 1/2 zásuvka S
5x 1/2 zásuvka M

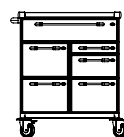

ZV2120N*

1x zásuvka M
1x 1/2 zásuvka S
1x 1/2 zásuvka M
3x 1/2 zásuvka L

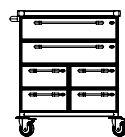

ZV2121N*

2x zásuvka M
4x 1/2 zásuvka M

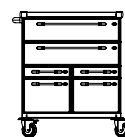

ZV2122N*

2x zásuvka M
2x 1/2 zásuvka S
2x 1/2 zásuvka L

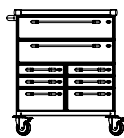

ZV2123N*

2x zásuvka M
4x 1/2 zásuvka S
2x 1/2 zásuvka M

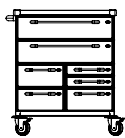

ZV2124N*

2x zásuvka M
2x 1/2 zásuvka S
3x 1/2 zásuvka M

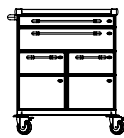

ZV2125N*

1x zásuvka S a M
2x 1/2 zásuvka XL

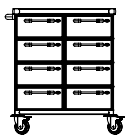

ZV2127N*

8x 1/2 zásuvka M

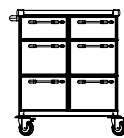

ZV2128N*

2x 1/2 zásuvka M
4x 1/2 zásuvka L

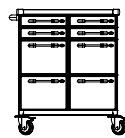

ZV2129N*

4x 1/2 zásuvka S
4x 1/2 zásuvka L

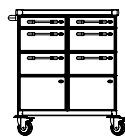

ZV2130N*

2x 1/2 zásuvka S
2x 1/2 zásuvka M
2x 1/2 zásuvka XL

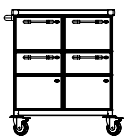

ZV2131N*

2x 1/2 zásuvka L
2x 1/2 zásuvka XL

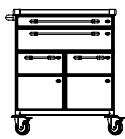

ZV2132N*

1x zásuvka S a M
2x 1/2 zásuvka XL
s pořadačem

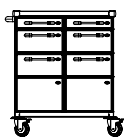

ZV2133N*

2x 1/2 zásuvka S
2x 1/2 zásuvka M
2x 1/2 zásuvka XL
s pořadačem

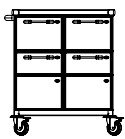

ZV2134N*

2x 1/2 zásuvka L
2x 1/2 zásuvka XL
s pořadačem

METAL LINE ECO

Nevíte si rady s výběrem? Radi Vám poradíme, přivezeme zboží k předvedení nebo zapůjčení. Zelená linka: +800 100 798

MULTIFUNKČNÍ VOZÍKY - BEZ MODUL SYSTÉMU

METAL LINE ECO - COMBI

šířka 75 cm x hloubka 55 cm

VYSOKÁ VERZE

(výška 102 cm)

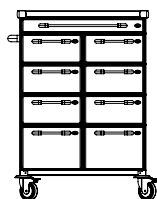
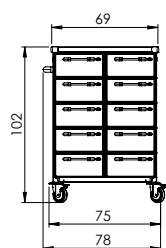

ZV2150N*

1x zásuvka S
6x 1/2 zásuvka M
2x 1/2 zásuvka L

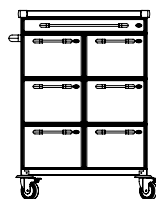

ZV2151N*

1x zásuvka S
6x 1/2 zásuvka L

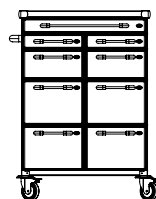

ZV2152N*

1x zásuvka S
2x 1/2 zásuvka S
2x 1/2 zásuvka M
4x 1/2 zásuvka L

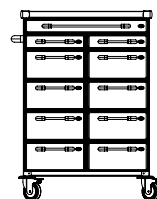

ZV2153N*

1x zásuvka S
2x 1/2 zásuvka S
8x 1/2 zásuvka M

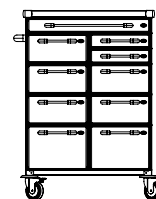

ZV2154N*

1x zásuvka S
2x 1/2 zásuvka S
5x 1/2 zásuvka M
2x 1/2 zásuvka L

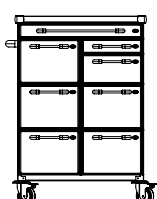

ZV2155N*

1x zásuvka S
1x 1/2 zásuvka S
1x 1/2 zásuvka M
5x 1/2 zásuvka L

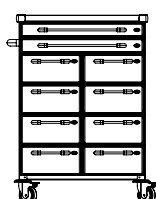

ZV2156N*

2x zásuvka S
8x 1/2 zásuvka M

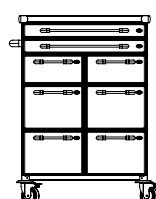

ZV2157N*

2x zásuvka S
2x 1/2 zásuvka M
4x 1/2 zásuvka L

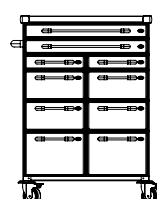

ZV2158N*

2x zásuvka S
2x 1/2 zásuvka S
4x 1/2 zásuvka M
2x 1/2 zásuvka L

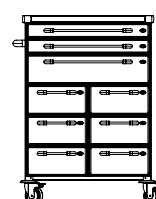

ZV2159N*

2x zásuvka S
1x zásuvka M
6x 1/2 zásuvka M

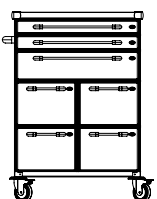

ZV2160N*

2x zásuvka S
1x zásuvka M
4x 1/2 zásuvka L

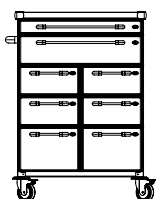

ZV2161N*

1x zásuvka S a M
4x 1/2 zásuvka M
2x 1/2 zásuvka L

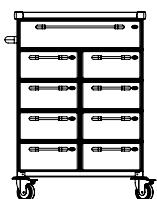

ZV2162N*

1x zásuvka M
8x 1/2 zásuvka M

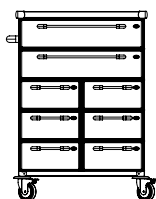

ZV2163N*

2x zásuvka M
6x 1/2 zásuvka M

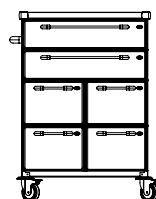

ZV2164N*

2x zásuvka M
4x 1/2 zásuvka L

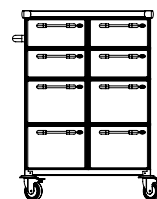

ZV2165N*

4x 1/2 zásuvka M
4x 1/2 zásuvka L

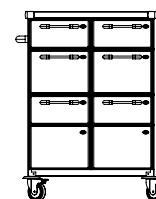

ZV2166N*

2x 1/2 zásuvka M
2x 1/2 zásuvka L
2x 1/2 zásuvka XL

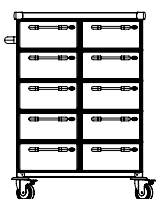

ZV2167N*

10x 1/2 zásuvka M

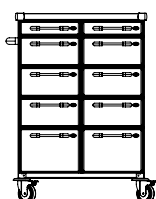

ZV2168N*

2x 1/2 zásuvka S
6x 1/2 zásuvka M
2x 1/2 zásuvka L

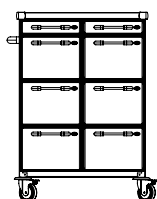

ZV2169N*

2x 1/2 zásuvka S
6x 1/2 zásuvka L

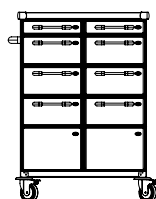

ZV2170N*

2x 1/2 zásuvka S
4 1/2 zásuvka M
2x 1/2 zásuvka XL

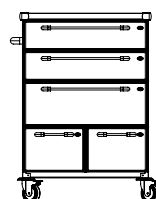

ZV2171N*

2x zásuvka M
1x zásuvka L
2x 1/2 zásuvka L

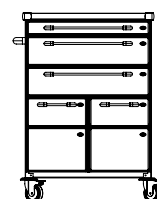

ZV2172N*

1x zásuvka S
2x zásuvka M
2x 1/2 zásuvka XL

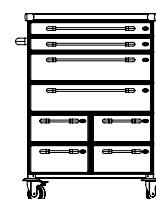

ZV2173N*

2x zásuvka S a M
4x 1/2 zásuvka M

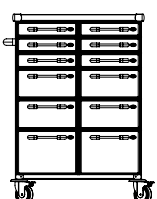

ZV2174N*

6x 1/2 zásuvka S
4x 1/2 zásuvka M
2x 1/2 zásuvka L

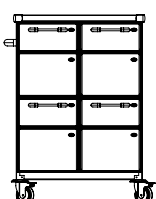

ZV2176N*

4x 1/2 zásuvka XL

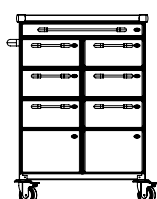

ZV2177N*

1x zásuvka S
4x 1/2 zásuvka M
2x 1/2 zásuvka XL

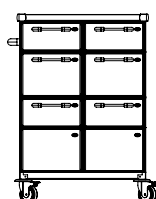

ZV2178N*

2x 1/2 zásuvka M
2x 1/2 zásuvka L
2x 1/2 zásuvka XL
s pořadačem

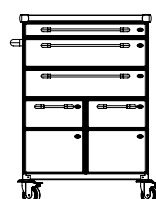

ZV2179N*

1x zásuvka S
2x zásuvka M
2x 1/2 zásuvka XL
s pořadačem

Nevíte si rady s výběrem? Radi Vám poradíme, přivezeme zboží k předvedení nebo zapůjčení. Zelená linka: +800 100 798

MULTIFUNKČNÍ VOZÍKY - BEZ MODUL SYSTÉMU

METAL LINE ECO - MAXI



Vyberte si variantu vozíku podle výšek jednotlivých zásuvek:



Ocel. zásuvka velikost S:

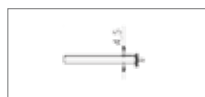

Ocel. zásuvka velikost M:

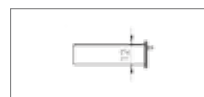

Ocel. zásuvka velikost L:

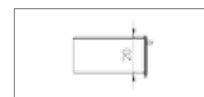

Ocel. zásuvka velikost XL:

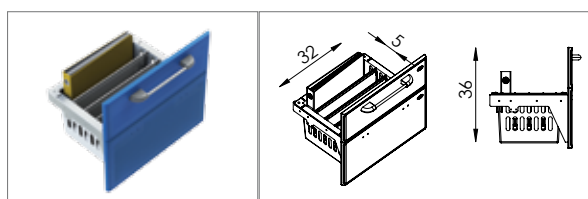

3/4 zásuvka s pořadačem, vybavena plastovým MS košem, děleným vyjímatelnými příčkami.

Nevíte si rady s výběrem? Rádi Vám poradíme, přivezeme zboží k předvedení nebo zapůjčení. Zelená linka: +800 100 798

MULTIFUNKČNÍ VOZÍKY - BEZ MODUL SYSTÉMU

METAL LINE ECO - MAXI

šířka 102 cm x hloubka 50 cm

NÍZKÁ VERZE (výška 86 cm)

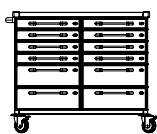
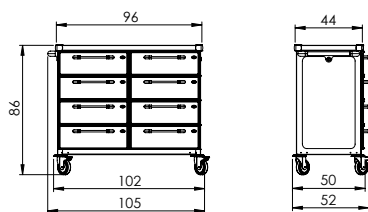

ZV4101N*

8x 3/4 zásuvka S
4x 3/4 zásuvka M

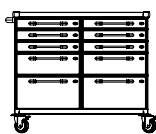

ZV4102N*

6x 3/4 zásuvka S
2x 3/4 zásuvka M
2x 3/4 zásuvka L

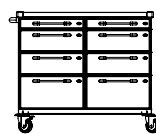

ZV4103N*

2x 3/4 zásuvka S
4x 3/4 zásuvka M
2x 3/4 zásuvka L

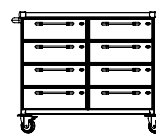

ZV4104N*

8x 3/4 zásuvka M

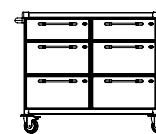

ZV4105N*

2x 3/4 zásuvka M
4x 3/4 zásuvka L

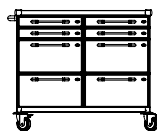

ZV4106N*

4x 3/4 zásuvka S
4x 3/4 zásuvka L

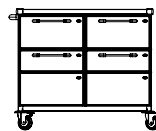

ZV4108N*

2x 3/4 zásuvka L
2x 3/4 zásuvka XL

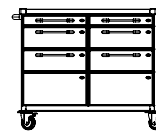

ZV4109N*

2x 3/4 zásuvka S
2x 3/4 zásuvka M
2x 3/4 zásuvka XL

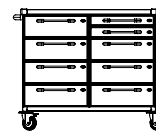

ZV4111N*

2x 3/4 zásuvka S
7x 3/4 zásuvka M

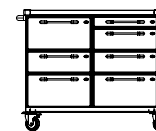

ZV4112N*

1x 3/4 zásuvka S
3x 3/4 zásuvka M
3x 3/4 zásuvka L

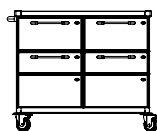

ZV4113N*

2x 3/4 zásuvka L
2x 3/4 zásuvka XL
s pořadačem

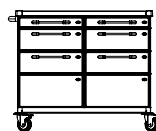

ZV4114N*

2x 3/4 zásuvka S
2x 3/4 zásuvka M
2x 3/4 zásuvka XL
s pořadačem

VYSOKÁ VERZE (výška 102 cm)

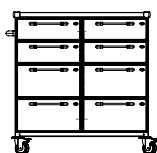
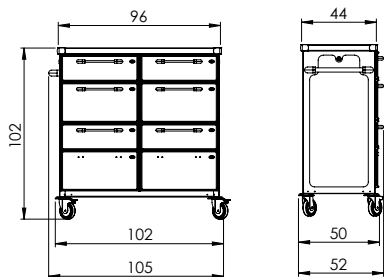

ZV4151N*

4x 3/4 zásuvka M
4x 3/4 zásuvka L

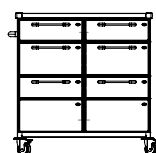

ZV4152N*

2x 3/4 zásuvka M
2x 3/4 zásuvka L
2x 3/4 zásuvka XL

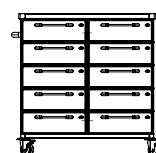

ZV4153N*

10x 3/4 zásuvka M

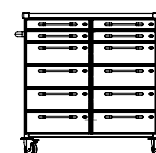

ZV4154N*

4x 3/4 zásuvka S
8x 3/4 zásuvka M

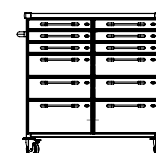

ZV4155N*

6x 3/4 zásuvka S
4x 3/4 zásuvka M
2x 3/4 zásuvka L

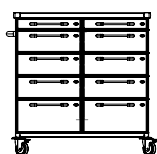

ZV4156N*

2x 3/4 zásuvka S
6x 3/4 zásuvka M
2x 3/4 zásuvka L

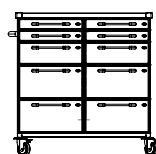

ZV4157N*

4x 3/4 zásuvka S
2x 3/4 zásuvka M
4x 3/4 zásuvka L

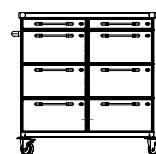

ZV4158N*

2x 3/4 zásuvka S
6x 3/4 zásuvka L

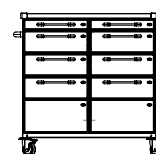

ZV4159N*

2x 3/4 zásuvka S
4x 3/4 zásuvka M
2x 3/4 zásuvka XL

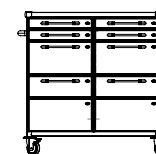

ZV4160N*

4x 3/4 zásuvka S
2x 3/4 zásuvka L
2x 3/4 zásuvka XL

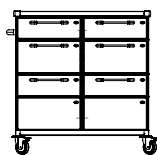

ZV4161N*

2x 3/4 zásuvka M
2x 3/4 zásuvka L
2x 3/4 zásuvka XL
s pořadačem

MULTIFUNKČNÍ VOZÍKY - BEZ MODUL SYSTÉMU

METAL LINE ECO - MAXI OPEN



POUZE VYSOKÁ VERZE (výška 102 cm)

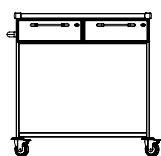
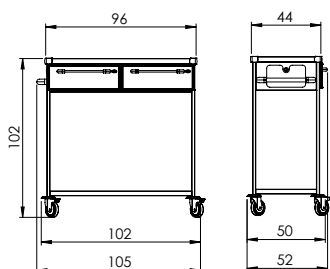

ZV4401N*
2x 3/4 zásuvka M

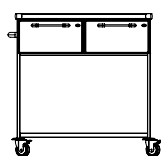

ZV4402N*
2x 3/4 zásuvka L

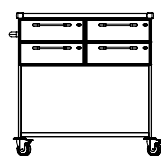

ZV4403N*
4x 3/4 zásuvka M

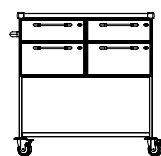

ZV4404N*
2x 3/4 zásuvka M
2x 3/4 zásuvka L

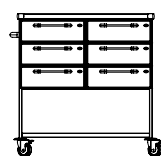

ZV4405N*
6x 3/4 zásuvka M

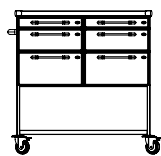

ZV4406N*
2x 3/4 zásuvka S
2x 3/4 zásuvka M
2x 3/4 zásuvka L

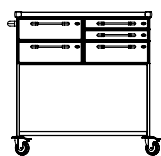

ZV4407N*
2x 3/4 zásuvka S
3x 3/4 zásuvka M

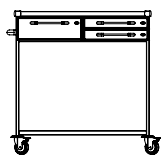

ZV4408N*
2x 3/4 zásuvka S
1x 3/4 zásuvka M

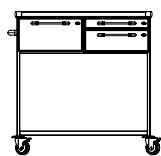

ZV4409N*
1x 3/4 zásuvka S
1x 3/4 zásuvka M
1x 3/4 zásuvka L

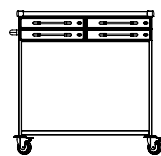

ZV4410N*
4x 3/4 zásuvka S

Vyberte si variantu vozíku podle výšek jednotlivých zásuvek:

Ocel. zásuvka velikost S:



Ocel. zásuvka velikost M:

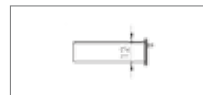

Ocel. zásuvka velikost L:

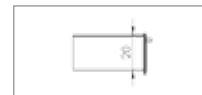

Nevíte si rady s výběrem? Rádi Vám poradíme, přivezeme zboží k předvedení nebo zapůjčení. Zelená linka: +800 100 798

MULTIFUNKČNÍ VOZÍKY - BEZ MODUL SYSTÉMU

METAL LINE ECO - MAXI OPEN PLUS



POUZE VYSOKÁ VERZE (výška 102 cm)

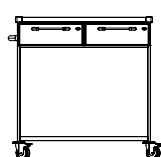
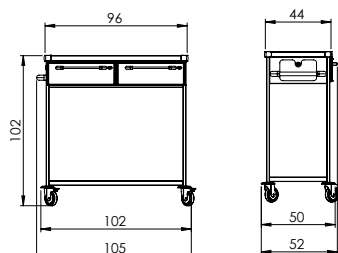

ZV4501N*

2x 3/4 zásuvka M

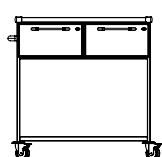

ZV4502N*

2x 3/4 zásuvka L

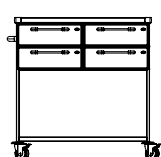

ZV4503N*

4x 3/4 zásuvka M

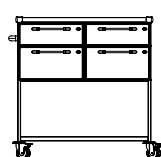

ZV4504N*

2x 3/4 zásuvka M
2x 3/4 zásuvka L

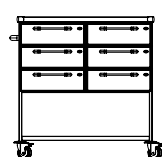

ZV4505N*

6x 3/4 zásuvka M

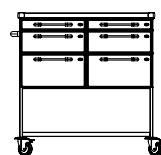

ZV4506N*

2x 3/4 zásuvka S
2x 3/4 zásuvka M
2x 3/4 zásuvka L

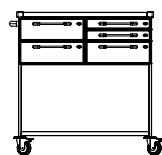

ZV4507N*

2x 3/4 zásuvka S
3x 3/4 zásuvka M

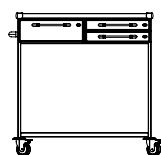

ZV4508N*

2x 3/4 zásuvka S
1x 3/4 zásuvka M

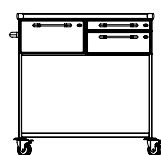

ZV4509N*

1x 3/4 zásuvka S
1x 3/4 zásuvka M
1x 3/4 zásuvka L

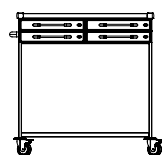

ZV4510N*

4x 3/4 zásuvka S

**Vnitřní rozdělení MS košů
viz str. 88.**

**Vyberte si variantu vozíku podle
výšek jednotlivých zásuvek:**

MS zásuvka velikost S:

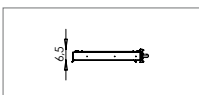

MS zásuvka velikost M:

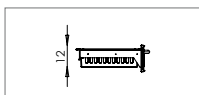

MS zásuvka velikost L:

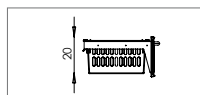

Nevíte si rady s výběrem? Rádi Vám poradíme, přivezeme zboží k předvedení nebo zapůjčení. Zelená linka: +800 100 798

MULTIFUNKČNÍ VOZÍKY - BEZ MODUL SYSTÉMU

METAL LINE ECO - MINI



METAL LINE ECO



Vyberte si variantu vozíku podle výšek jednotlivých zásuvek:

Ocel. zásuvka velikost S:

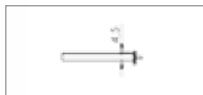

Ocel. zásuvka velikost M:

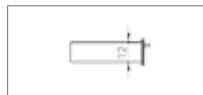

Ocel. zásuvka velikost L:

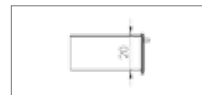

Ocel. zásuvka velikost XL:

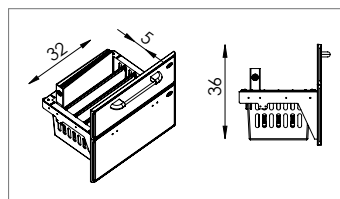

3/4 zásuvka s pořadačem, vybavena plastovým MS košem, děleným vyjímatelnými příčkami.

Nevíte si rady s výběrem? Rádi Vám poradíme, přivezeme zboží k předvedení nebo zapůjčení. Zelená linka: +800 100 798

MULTIFUNKČNÍ VOZÍKY - BEZ MODUL SYSTÉMU

METAL LINE ECO - MINI

šířka 55 cm x hloubka 50 cm

NÍZKÁ VERZE (výška 86 cm)

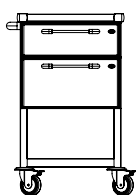
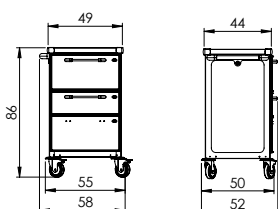

ZV3100N*

1x 3/4 zásuvka M
1x 3/4 zásuvka L

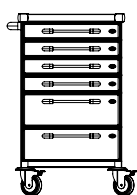

ZV3101N*

4x 3/4 zásuvka S
2x 3/4 zásuvka M

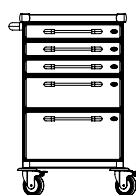

ZV3102N*

3x 3/4 zásuvka S
1x 3/4 zásuvka M
1x 3/4 zásuvka L

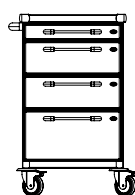

ZV3103N*

1x 3/4 zásuvka S
2x 3/4 zásuvka M
1x 3/4 zásuvka L

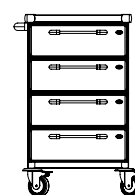

ZV3104N*

4x 3/4 zásuvka M

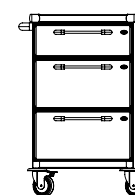

ZV3105N*

1x 3/4 zásuvka M
2x 3/4 zásuvka L

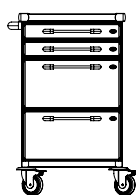

ZV3106N*

2x 3/4 zásuvka S
2x 3/4 zásuvka L

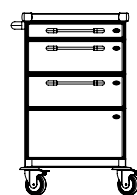

ZV3107N*

1x 3/4 zásuvka S
1x 3/4 zásuvka M
1x 3/4 zásuvka XL

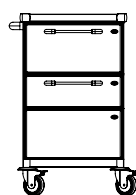

ZV3108N*

1x 3/4 zásuvka L
1x 3/4 zásuvka XL

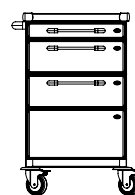

ZV3109N*

1x 3/4 zásuvka S
1x 3/4 zásuvka M
1x 3/4 zásuvka XL
s pořadačem

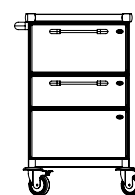

ZV3110N*

1x 3/4 zásuvka L
1x 3/4 zásuvka XL
s pořadačem

VYSOKÁ VERZE (výška 102 cm)

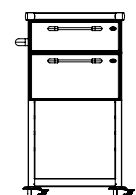
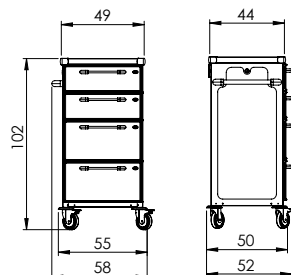

ZV3150N*

1x 3/4 zásuvka M
1x 3/4 zásuvka L

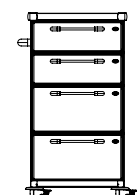

ZV3151N*

2x 3/4 zásuvka M
2x 3/4 zásuvka L

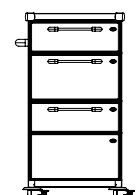

ZV3152N*

1x 3/4 zásuvka M
1x 3/4 zásuvka L
1x 3/4 zásuvka XL

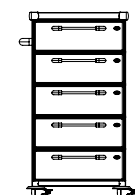

ZV3153N*

5x 3/4 zásuvka M

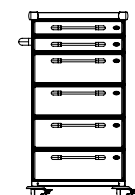

ZV3154N*

2x 3/4 zásuvka S
4x 3/4 zásuvka M

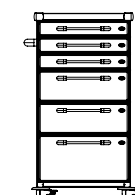

ZV3155N*

3x 3/4 zásuvka S
2x 3/4 zásuvka M
1x 3/4 zásuvka L

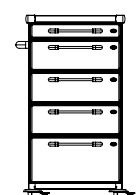

ZV3156N*

1x 3/4 zásuvka S
3x 3/4 zásuvka M
1x 3/4 zásuvka L

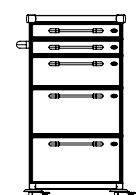

ZV3157N*

2x 3/4 zásuvka S
1x 3/4 zásuvka M
2x 3/4 zásuvka L

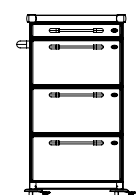

ZV3158N*

1x 3/4 zásuvka S
3x 3/4 zásuvka L

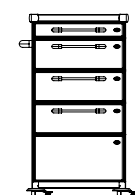

ZV3159N*

1x 3/4 zásuvka S
2x 3/4 zásuvka M
1x 3/4 zásuvka XL

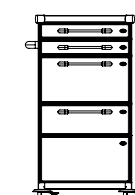

ZV3160N*

2x 3/4 zásuvka S
1x 3/4 zásuvka L
1x 3/4 zásuvka XL

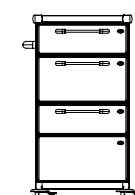

ZV3163N*

1x 3/4 zásuvka M
1x 3/4 zásuvka L
1x 3/4 zásuvka XL
s pořadačem

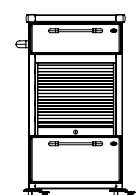

ZV3170N*

1x 3/4 zásuvka M
1x 3/4 zásuvka L
2x police
1x ABS roleta

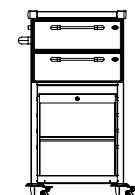

ZV3171N*

1x ABS roleta
2x 3/4 zásuvka M
2x pevná police

MULTIFUNKČNÍ VOZÍKY - BEZ MODUL SYSTÉMU

METAL LINE ECO - PICCOLO



POUZE NÍZKÁ VERZE (výška 86 cm)

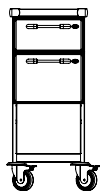
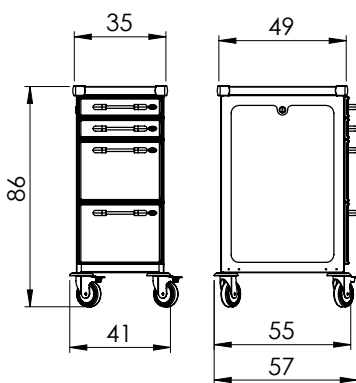

ZV5100N*

1x 1/2 zásuvka M
1x 1/2 zásuvka L
1x pevná police (dno)



ZV5102N*

3x 1/2 zásuvka S
1x 1/2 zásuvka M
1x 1/2 zásuvka L

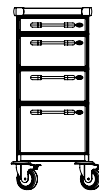

ZV5103N*

1x 1/2 zásuvka S
2x 1/2 zásuvka M
1x 1/2 zásuvka L

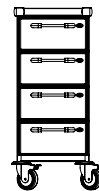

ZV5104N*

4x 1/2 zásuvka M

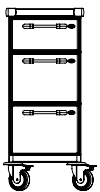

ZV5105N*

1x 1/2 zásuvka M
2x 1/2 zásuvka L

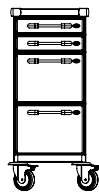

ZV5106N*

2x 1/2 zásuvka S
2x 1/2 zásuvka L

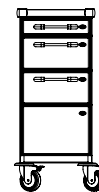

ZV5107N*

1x 1/2 zásuvka S
1x 1/2 zásuvka M
1x 1/2 zásuvka XL

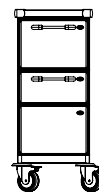

ZV5108N*

1x 1/2 zásuvka L
1x 1/2 zásuvka XL

Ocel. zásuvka velikost S:

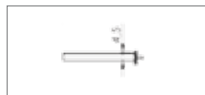

Ocel. zásuvka velikost M:

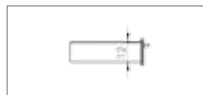

Ocel. zásuvka velikost L:

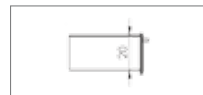

Ocel. zásuvka velikost XL:



Vyberte si variantu vozíku podle výšek jednotlivých zásuvek:

Nevíte si rady s výběrem? Rádi Vám poradíme, přivezeme zboží k předvedení nebo zapůjčení. Zelená linka: +800 100 798

MULTIFUNKČNÍ VOZÍKY - BEZ MODUL SYSTÉMU

LÉKOVÉ VOZÍKY NÍZKÁ VERZE



VYSOKÁ VERZE



PŘEVAZOVÉ VOZÍKY NÍZKÁ VERZE



VYSOKÁ VERZE



MULTIFUNKČNÍ VOZÍKY - BEZ MODUL SYSTÉMU

VIZITOVÉ VOZÍKY NÍZKÁ VERZE



VYSOKÁ VERZE



PŘEVAZOVÉ VOZÍKY

NÍZKÁ VERZE

VYSOKÁ VERZE

LÉKOVÉ VOZÍKY

NÍZKÁ VERZE



TYPOVÉ VOZÍKY S DOPLŇKY

ŘADA MAXI OPEN PLUS

ŘADA MINI

POUZE VYSOKÁ VERZE

NÍZKÁ VERZE



PRACOVNÍ PLOCHY

Na následujících stranách nabízíme přehled doplňků, kterými lze vybavit většinu typů vozíků.

Na závěr uvádíme výběr odstínů barev, které můžete zvolit na své vozík, případně je vzájemně kombinovat.

PRO ŘADY METAL LINE ECO STANDARD, OPEN, COMBI METAL LINE BASIC, PROFI STANDARD, COMBI



	Pracovní deska z nerezové oceli AISI304 s prolisem 12 mm se 4 ochrannými plastovými rohy - komplet NOSNOST: max. 20 kg
	Pracovní deska z nerezové oceli AISI304 s ohrádkou se 4 ochrannými plastovými rohy - komplet NOSNOST: max. 20 kg
	Pracovní deska z kvalitního plastu (ABS) s ohrádkou - komplet NOSNOST: max. 20 kg

PRO ŘADY METAL LINE ECO - MAXI, MAXI OPEN, MAXI OPEN PLUS METAL LINE BASIC, PROFI - MAXI

	Pracovní deska z nerezové oceli AISI304 s jemným prolisem se 4 ochrannými plastovými rohy - komplet NOSNOST: max. 20 kg		Pracovní deska z nerezové oceli AISI304 s ohrádkou se 4 ochrannými plastovými rohy - komplet NOSNOST: max. 20 kg
--	--	--	---

PRO ŘADY METAL LINE ECO, BASIC, PROFI - MINI

	Pracovní deska z nerezové oceli AISI304 s jemným prolisem se 4 ochrannými plastovými rohy - komplet NOSNOST: max. 20 kg		Pracovní deska z nerezové oceli AISI304 s ohrádkou se 4 ochrannými plastovými rohy - komplet NOSNOST: max. 20 kg
--	--	--	---

PRO ŘADY METAL LINE ECO, BASIC, PROFI - PICCOLO

	Pracovní deska z nerezové oceli AISI304 s jemným prolisem se 4 ochrannými plastovými rohy - komplet NOSNOST: max. 20 kg		Pracovní deska z nerezové oceli AISI304 s ohrádkou se 4 ochrannými plastovými rohy - komplet NOSNOST: max. 20 kg
--	--	--	---

MULTIFUNKČNÍ VOZÍKY - PŘÍSLUŠENSTVÍ

DOPLŇKY A PŘÍSLUŠENSTVÍ



5x plastový výklopný box

s antací na drůbný zřev, materiál - komplet.

ŘADY VOZÍKŮ kat. č.	OPEN	ECO 5775ECO*	BASIC	PROFI
STANDARD	X	✓	X	X
OPEN	X	X	X	X
COMBI	X	✓	X	X
MAXI	X	✓	X	X
MAXI OPEN	X	X	X	X
MAXI OPEN PLUS	X	X	X	X
MINI	X	X	X	X



9x plastový výklopný box

s antací na drůbný zřev, materiál - komplet.

ŘADY VOZÍKŮ kat. č.	OPEN	ECO 5776ECO*	BASIC 5776*	PROFI 5776*
STANDARD	X	✓	✓	✓
OPEN	X	X	X	X
COMBI	X	✓	✓	✓
MAXI	X	✓	✓	✓
MAXI OPEN	X	X	X	X
MAXI OPEN PLUS	X	X	X	X
MINI	X	X	X	X



14x plastový výklopný box

s antací na drůbný zřev, materiál - komplet.

ŘADY VOZÍKŮ kat. č.	OPEN	ECO	BASIC 5772*	PROFI 5772*
STANDARD	X	X	✓	✓
OPEN	X	X	X	X
COMBI	X	X	✓	✓
MAXI	X	X	✓	✓
MAXI OPEN	X	X	X	X
MAXI OPEN PLUS	X	X	X	X
MINI	X	X	X	X



Otočný infuzní držák z nerezové oceli AISI304

s antací zřívku, připemáží na výklopné plást. boxy - komplet. Celkový rozsah držáku od země cca 100 - 195 cm.

ŘADY VOZÍKŮ kat. č.	OPEN	ECO	BASIC 5760*	PROFI 5760*
STANDARD	X	X	✓	✓
OPEN	X	X	X	X
COMBI	X	X	✓	✓
MAXI	X	X	✓	✓
MAXI OPEN	X	X	X	X
MAXI OPEN PLUS	X	X	X	X
MINI	X	X	X	X



Odkládací police z nerezové oceli AISI304

na drůbný zřev, materiál, vyjmaševná - komplet.

ŘADY VOZÍKŮ kat. č.	OPEN	ECO 5782ECO*	BASIC 5782*	PROFI 5782*
STANDARD	X	✓	✓	✓
OPEN	X	X	X	X
COMBI	X	✓	✓	✓
MAXI	X	✓	✓	✓
MAXI OPEN	X	X	X	X
MAXI OPEN PLUS	X	X	X	X
MINI	X	X	X	X



4x plastový výklopný box

s antací na drůbný zřev, materiál - komplet.

ŘADY VOZÍKŮ kat. č.	OPEN	ECO 5776ECO*	BASIC	PROFI
STANDARD	X	✓	X	X
OPEN	X	X	X	X
COMBI	X	✓	X	X
MAXI	X	✓	X	X
MAXI OPEN	X	X	X	X
MAXI OPEN PLUS	X	X	X	X
MINI	X	X	X	X



10x plastový výklopný box

s antací na drůbný zřev, materiál - komplet.

ŘADY VOZÍKŮ kat. č.	OPEN	ECO 5771ECO*	BASIC 5771*	PROFI 5771*
STANDARD	X	✓	✓	✓
OPEN	X	X	X	X
COMBI	X	✓	✓	✓
MAXI	X	✓	✓	✓
MAXI OPEN	X	X	X	X
MAXI OPEN PLUS	X	X	X	X
MINI	X	X	X	X



Skříňka z nerezové oceli AISI304

s uzamykacím a práčovacím dvířky na drůbný zřev, materiál - komplet.

ŘADY VOZÍKŮ kat. č.	OPEN	ECO 5773ECO*	BASIC 5773*	PROFI 5773*
STANDARD	X	✓	✓	✓
OPEN	X	X	X	X
COMBI	X	✓	✓	✓
MAXI	X	✓	✓	✓
MAXI OPEN	X	X	X	X
MAXI OPEN PLUS	X	X	X	X
MINI	X	X	X	X



Otočný infuzní držák z nerezové oceli AISI304

s antací zřívku, připemáží na skříňku - komplet. Celkový rozsah držáku od země cca 100 - 195 cm.

ŘADY VOZÍKŮ kat. č.	OPEN	ECO	BASIC 5761*	PROFI 5761*
STANDARD	X	X	✓	✓
OPEN	X	X	X	X
COMBI	X	X	✓	✓
MAXI	X	X	✓	✓
MAXI OPEN	X	X	X	X
MAXI OPEN PLUS	X	X	X	X
MINI	X	X	X	X



Odkládací police z nerezové oceli AISI304

na drůbný zřev, materiál, vyjmaševná - komplet.

ŘADY VOZÍKŮ kat. č.	OPEN	ECO 5882ECO*	BASIC 5882*	PROFI 5882*
STANDARD	X	X	X	X
OPEN	X	X	X	X
COMBI	X	X	X	X
MAXI	X	X	X	X
MAXI OPEN	X	X	X	X
MAXI OPEN PLUS	X	X	X	X
MINI	X	X	✓	✓

Nevíte si rady s výběrem? Rádi Vám poradíme, přivezeme zboží k předvedení nebo zapůjčení. Zelená linka: +800 100 798

MULTIFUNKČNÍ VOZÍKY - PŘÍSLUŠENSTVÍ

DOPLŇKY A PŘÍSLUŠENSTVÍ

Dvojitá police z nerezové oceli AISI304
na dřevěný obrobek, materiál: vyjmátelný - komplet.
Nosnost jedné police: 3 kg

ŘADY VOZÍKŮ kat. č.	OPEN	ECO 5892ECO*	BASIC 5892*	PROFI 5892*
STANDARD	X	X	X	X
OPEN	X	X	X	X
COMBI	X	X	X	X
MAXI	X	✓	✓	✓
MAXI OPEN	X	X	X	X
MAXI OPEN PLUS	X	X	X	X
MINI	X	X	X	X

Držák na 100 ks rukavic z nerezové oceli AISI304
výškově nastavitelný - komplet.
Nosnost: 2 kg

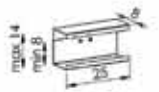
ŘADY VOZÍKŮ kat. č.	OPEN	ECO 5781ECO*	BASIC 5781*	PROFI 5781*
STANDARD	X	✓	✓	✓
OPEN	X	X	X	X
COMBI	X	✓	✓	✓
MAXI	X	✓	✓	✓
MAXI OPEN	X	X	X	X
MAXI OPEN PLUS	X	X	X	X
MINI	X	✓	✓	✓



Držák na 200 ks rukavic z nerezové oceli AISI304
výškově nastavitelný - komplet.
Nosnost: 2 kg

ŘADY VOZÍKŮ kat. č.	OPEN	ECO 5781XLEDO*	BASIC 5781XL*	PROFI 5781XL*
STANDARD	X	✓	✓	✓
OPEN	X	X	X	X
COMBI	X	✓	✓	✓
MAXI	X	✓	✓	✓
MAXI OPEN	X	X	X	X
MAXI OPEN PLUS	X	X	X	X
MINI	X	✓	✓	✓



Držák na 100 ks rukavic z plastu
výškově nastavitelný - komplet.
Nosnost: 2 kg

ŘADY VOZÍKŮ kat. č.	OPEN	ECO 5781PECO*	BASIC 5781P*	PROFI 5781P*
STANDARD	X	✓	✓	✓
OPEN	X	X	X	X
COMBI	X	✓	✓	✓
MAXI	X	✓	✓	✓
MAXI OPEN	X	X	X	X
MAXI OPEN PLUS	X	X	X	X
MINI	X	✓	✓	✓



Otevírač ampulí z nerezové oceli AISI304
s třísčinnou rukojetí, vyjmátelný - komplet.

ŘADY VOZÍKŮ kat. č.	OPEN	ECO 5763*	BASIC 5763*	PROFI 5763*
STANDARD	X	✓	✓	✓
OPEN	✓	X	X	X
COMBI	X	✓	✓	✓
MAXI	X	✓	✓	✓
MAXI OPEN	✓	X	X	X
MAXI OPEN PLUS	✓	X	X	X
MINI	X	✓	✓	✓



Držák kontejneru na použité jehly
s pískou a možnost změny průměru ústí kontejneru - komplet.

ŘADY VOZÍKŮ kat. č.	OPEN	ECO 5757*	BASIC 5757*	PROFI 5757*
STANDARD	X	✓	✓	✓
OPEN	✓	X	X	X
COMBI	X	✓	✓	✓
MAXI	X	✓	✓	✓
MAXI OPEN	✓	X	X	X
MAXI OPEN PLUS	✓	X	X	X
MINI	X	✓	✓	✓





Toulec na odsávání katetry z nerezové oceli AISI304
s průhledným obalem - komplet.

ŘADY VOZÍKŮ kat. č.	OPEN	ECO 5780*	BASIC 5780*	PROFI 5780*
STANDARD	X	✓	✓	✓
OPEN	X	X	X	X
COMBI	X	✓	✓	✓
MAXI	X	✓	✓	✓
MAXI OPEN	X	X	X	X
MAXI OPEN PLUS	X	X	X	X
MINI	X	✓	✓	✓



Drátěný koš z nerezové oceli AISI304
vyjmátelný - komplet.
Nosnost: 3 kg.

ŘADY VOZÍKŮ kat. č.	OPEN	ECO 5764OPEN*	BASIC 5764*	PROFI 5764*
STANDARD	X	✓	✓	✓
OPEN	✓	X	X	X
COMBI	X	✓	✓	✓
MAXI	X	X	X	X
MAXI OPEN	X	X	X	X
MAXI OPEN PLUS	X	X	X	X
MINI	X	X	X	X

Drátěný koš z nerezové oceli AISI304
vyjmátelný - komplet.
Nosnost: 3 kg.

ŘADY VOZÍKŮ kat. č.	OPEN	ECO 5864OPEN*	BASIC 5864*	PROFI 5864*
STANDARD	X	X	X	X
OPEN	X	X	X	X
COMBI	X	X	X	X
MAXI	X	✓	✓	✓
MAXI OPEN	✓	X	X	X
MAXI OPEN PLUS	✓	X	X	X
MINI	X	✓	✓	✓



Drátěný koš z nerezové oceli AISI304
vyjmátelný - komplet.
Nosnost: 3 kg.

ŘADY VOZÍKŮ kat. č.	OPEN	ECO 5765OPEN*	BASIC 5765*	PROFI 5765*
STANDARD	X	✓	✓	✓
OPEN	✓	X	X	X
COMBI	X	✓	✓	✓
MAXI	X	X	X	X
MAXI OPEN	X	X	X	X
MAXI OPEN PLUS	X	X	X	X
MINI	X	X	X	X

Nevíte si rady s výběrem? Radi Vám poradíme, přivezeme zboží k předvedení nebo zapůjčení. Zelená linka: +800 100 798

MULTIFUNKČNÍ VOZÍKY - PŘÍSLUŠENSTVÍ

DOPLŇKY A PŘÍSLUŠENSTVÍ



Sklopný stolek z nerezové oceli AISI304
se zapínavací pájí - komplet.
Nosnost: 10 kg.

ŘADY VOZÍKŮ kat. č.	OPEN	ECO 5759*	BASIC 5759*	PROFI 5759*
STANDARD	X	✓	✓	✓
OPEN	X	X	X	X
COMBI	X	✓	✓	✓
MAXI	X	✓	✓	✓
MAXI OPEN	X	X	X	X
MAXI OPEN PLUS	X	X	X	X
MINI	X	X	X	X



Plastový odpadní koš
vyjímatelný - komplet.
Objem: 8l.

ŘADY VOZÍKŮ kat. č.	OPEN 5754AOPEN*	ECO 5754A*	BASIC 5754A*	PROFI 5754A*
STANDARD	X	✓	✓	✓
OPEN	✓	X	X	X
COMBI	X	✓	✓	✓
MAXI	X	✓	✓	✓
MAXI OPEN	✓	X	X	X
MAXI OPEN PLUS	✓	X	X	X
MINI	X	✓	✓	✓



Otočný stolek z nerezové oceli AISI304
se zapínavací pájí - komplet.
Nosnost: 10 kg.

ŘADY VOZÍKŮ kat. č.	OPEN	ECO 5756*	BASIC 5756*	PROFI 5756*
STANDARD	X	✓	✓	✓
OPEN	X	X	X	X
COMBI	X	✓	✓	✓
MAXI	X	✓	✓	✓
MAXI OPEN	X	X	X	X
MAXI OPEN PLUS	X	X	X	X
MINI	X	X	X	X



Sklopný stolek z nerezové oceli AISI304 s prolisem
s ochrannými plastovými rohy - komplet.
Nosnost: 8 kg.
U této verze vozíku nelze stolek kombinovat s jinými příslušenstvími na stejném boku vozíku.

ŘADY VOZÍKŮ kat. č.	OPEN 5853ZN*	ECO 5853ZN*	BASIC 5853ZN*	PROFI 5853ZN*
STANDARD	X	X	X	X
OPEN	X	X	X	X
COMBI	X	X	X	X
MAXI	X	✓	✓	✓
MAXI OPEN	✓	X	X	X
MAXI OPEN PLUS	✓	X	X	X
MINI	X	✓	✓	✓



Elektrická zásuvková lišta (4x 230V, natočená o 45°)
s prodlouženými, s hliníkovými ochrannými oblouky, stoupcem jako záložník pro 1,8 m kabel. Lišta je vyrobena prosvětlenými bezpečnostními výjezdy a ochranným kortátem - komplet.

ŘADY VOZÍKŮ kat. č.	OPEN	ECO	BASIC 5787*	PROFI 5787*
STANDARD	X	X	✓	✓
OPEN	X	X	X	X
COMBI	X	X	✓	✓
MAXI	X	X	✓	✓
MAXI OPEN	X	X	X	X
MAXI OPEN PLUS	X	X	X	X
MINI	X	X	X	X



Nádoba na infekční odpad z nerezové oceli AISI304
vyjímatelná - komplet.
Objem: 15l.

ŘADY VOZÍKŮ kat. č.	OPEN 5754OPEN*	ECO 5754*	BASIC 5754*	PROFI 5754*
STANDARD	X	✓	✓	✓
OPEN	✓	X	X	X
COMBI	X	✓	✓	✓
MAXI	X	✓	✓	✓
MAXI OPEN	✓	X	X	X
MAXI OPEN PLUS	✓	X	X	X
MINI	X	✓	✓	✓



Plastový odpadní koš s bezdotykovým otevíráním
s sítěmi vyjímatelnou vložkou komplet. Dopadá se pouze k vysoké verzi vozíku v dané výšce pro otevření kolének. Vložku nelze kombinovat s jinými příslušenstvími na stejném boku.

ŘADY VOZÍKŮ kat. č.	OPEN	ECO	BASIC 5754B*	PROFI 5754B*
STANDARD	X	X	✓	✓
OPEN	X	X	X	X
COMBI	X	X	✓	✓
MAXI	X	X	✓	✓
MAXI OPEN	X	X	X	X
MAXI OPEN PLUS	X	X	X	X
MINI	X	X	✓	✓



Sklopný stolek z nerezové oceli AISI304 s prolisem
s ochrannými plastovými rohy - komplet.
Nosnost: 10 kg.
U této verze vozíku nelze stolek kombinovat s jinými příslušenstvími na stejném boku vozíku.

ŘADY VOZÍKŮ kat. č.	OPEN 5753ZN*	ECO 5753ZN*	BASIC 5753ZN*	PROFI 5753ZN*
STANDARD	X	✓	✓	✓
OPEN	✓	X	X	X
COMBI	X	✓	✓	✓
MAXI	X	X	X	X
MAXI OPEN	X	X	X	X
MAXI OPEN PLUS	X	X	X	X
MINI	X	X	X	X



Držák kyslíkové lahve (2 kg) z nerezové oceli AISI304
se zapínavací pájí - komplet.

ŘADY VOZÍKŮ kat. č.	OPEN	ECO	BASIC 5758*	PROFI 5758*
STANDARD	X	X	✓	✓
OPEN	X	X	X	X
COMBI	X	X	✓	✓
MAXI	X	X	✓	✓
MAXI OPEN	X	X	X	X
MAXI OPEN PLUS	X	X	X	X
MINI	X	X	✓	✓



Resuscitační podložka z vysoce odolného mat. HPL
COMPACT se samo-odstráněním (žloutkem) - komplet.

ŘADY VOZÍKŮ kat. č.	OPEN	ECO	BASIC 5762*	PROFI 5762*
STANDARD	X	X	✓	✓
OPEN	X	X	X	X
COMBI	X	X	✓	✓
MAXI	X	X	✓	✓
MAXI OPEN	X	X	X	X
MAXI OPEN PLUS	X	X	X	X
MINI	X	X	X	X

Nevíte si rady s výběrem? Rádi Vám poradíme, přivezeme zboží k předvedení nebo zapůjčení. Zelená linka: +800 100 798

MULTIFUNKČNÍ VOZÍKY - PŘÍSLUŠENSTVÍ

DOPLŇKY A PŘÍSLUŠENSTVÍ



Univerzální lišta (eurolísta) z nerezové oceli AISI304
na příslušenství - komplet. Na přání zákazníkům možnost umístění na bok či zředu vozíku ve vodorovné či svislé poloze. Nosnost: 10 kg.

ŘADY VOZÍKŮ kat. č.	OPEN	ECO 5788*	BASIC 5788*	PROFI 5788*
STANDARD	X	✓	✓	✓
OPEN	X	X	X	X
COMBI	X	✓	✓	✓
MAXI	X	✓	✓	✓
MAXI OPEN	X	X	X	X
MAXI OPEN PLUS	X	X	X	X
MINI	X	✓	✓	✓



Výškový stůlek rovný z nerezové oceli AISI304
- komplet. Nosnost: 10 kg. Výška vozíku se přidáním tohoto stolu zvýší o 4 cm (od země).

ŘADY VOZÍKŮ kat. č.	OPEN	ECO 5854*	BASIC 5854*	PROFI 5854*
STANDARD	X	X	✓	✓
OPEN	X	X	X	X
COMBI	X	X	✓	✓
MAXI	X	X	X	X
MAXI OPEN	X	X	X	X
MAXI OPEN PLUS	X	X	X	X
MINI	X	X	X	X



Přídavný panel s 2x vyklapnou kapsou
na drobný zřív. materiál z nerezové oceli AISI304. Čela kapsy jsou prachořábná (z ABS plastu). Možnost barevného provedení cel. Centrální zamykání. Lze použít na levý nebo pravý bok vozíku - komplet. Nosnost jedné kapsy: 3 kg. POUŽÍTE PRO NIŽŠÍ VERZÍ!

ŘADY VOZÍKŮ kat. č.	OPEN	ECO 5790*	BASIC 5790*	PROFI 5790*
STANDARD	X	X	✓	✓
COMBI	X	X	✓	✓

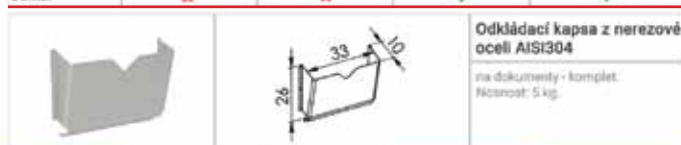

Odkládací kapsa z nerezové oceli AISI304
na dokumenty - komplet. Nosnost: 5 kg.

ŘADY VOZÍKŮ kat. č.	OPEN	ECO 5755*	BASIC 5755*	PROFI 5755*
STANDARD	X	✓	✓	✓
OPEN	X	X	X	X
COMBI	X	✓	✓	✓
MAXI	X	✓	✓	✓
MAXI OPEN	X	X	X	X
MAXI OPEN PLUS	X	X	X	X
MINI	X	✓	✓	✓

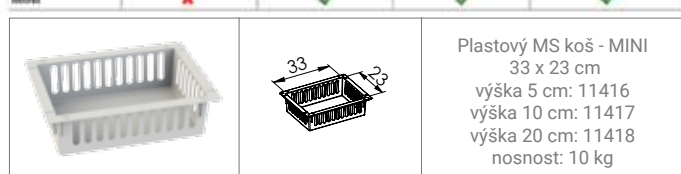

Plastový MS koš - MINI
33 x 23 cm
výška 5 cm: 11416
výška 10 cm: 11417
výška 20 cm: 11418
nosnost: 10 kg



Univerzální lišta (eurolísta) z nerezové oceli AISI304
na příslušenství - komplet. Na přání zákazníkům možnost umístění na bok či zředu vozíku ve vodorovné či svislé poloze. Nosnost: 10 kg.

ŘADY VOZÍKŮ kat. č.	OPEN	ECO 5788A*	BASIC 5788A*	PROFI 5788A*
STANDARD	X	✓	✓	✓
OPEN	X	X	X	X
COMBI	X	✓	✓	✓
MAXI	X	✓	✓	✓
MAXI OPEN	X	X	X	X
MAXI OPEN PLUS	X	X	X	X
MINI	X	✓	✓	✓



Vyjímatelný pořadač z nerezové oceli AISI304
pro 10 složek zdravotnické dokumentace - komplet. Pořadač je určen pouze na spodní polici vozíku řady ECO.

ŘADY VOZÍKŮ kat. č.	OPEN 5789OPEN*	ECO	BASIC	PROFI
STANDARD	X	X	X	X
OPEN	✓	X	X	X
COMBI	X	X	X	X
MAXI	X	X	X	X
MAXI OPEN	X	X	X	X
MAXI OPEN PLUS	X	X	X	X
MINI	X	X	X	X



Přídavný panel s 3x vyklapnou kapsou
na drobný zřív. materiál z nerezové oceli AISI304. Čela kapsy jsou prachořábná (z ABS plastu). Možnost barevného provedení cel. Centrální zamykání. Lze použít na levý nebo pravý bok vozíku - komplet. Nosnost jedné kapsy: 3 kg. POUŽÍTE PRO VYŠŠÍ VERZÍ!

ŘADY VOZÍKŮ kat. č.	OPEN	ECO	BASIC 5791*	PROFI 5791*
STANDARD	X	X	✓	✓
COMBI	X	X	✓	✓

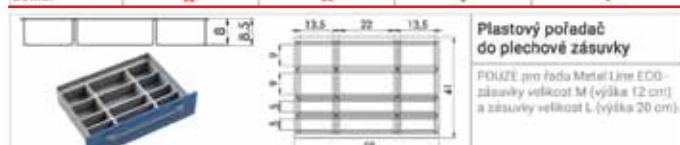

Plastový pořadač do plechové zásuvky
POUŽÍTE pro řadu Metal Line ECO - zásuvky velikost M (výška 12 cm!) a zásuvky velikost L (výška 20 cm).



Komaxitová stojna (jekl) pro příslušenství řady METAL LINE ECO.

Nerezová stojna (D-profil) pro příslušenství řady METAL LINE BASIC a PROFÍ.

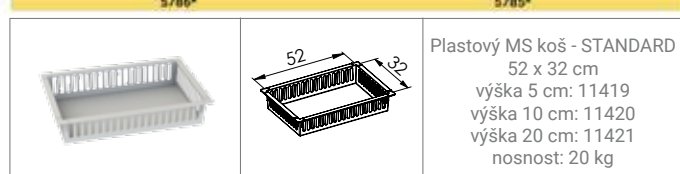

Plastový MS koš - STANDARD
52 x 32 cm
výška 5 cm: 11419
výška 10 cm: 11420
výška 20 cm: 11421
nosnost: 20 kg

V případě zájmu lze řady vozíků označené X nestandardně vybavit daným příslušenstvím.

Nevíte si rady s výběrem? Rádi Vám poradíme, přivezeme zboží k předvedení nebo zapůjčení. Zelená linka: +800 100 798

MULTIFUNKČNÍ VOZÍKY - ZÁSUVKY

STANDARDNÍ ocelová zásuvka

Velikost S, výška 4,5 cm

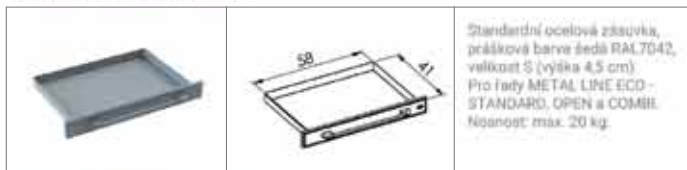

Velikost M, výška 12 cm



Velikost L, výška 20 cm

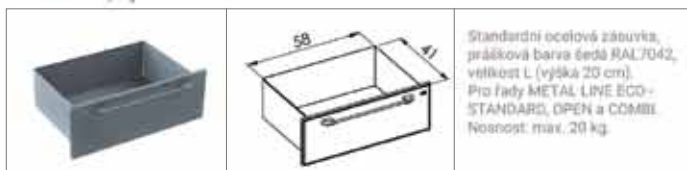

Velikost XL, výška 36 cm



PLASTOVÁ ČELA ZÁSUVEK VZORNÍK BAREV:



1/2 ocelová zásuvka

Velikost S, výška 4,5 cm



Velikost M, výška 12 cm

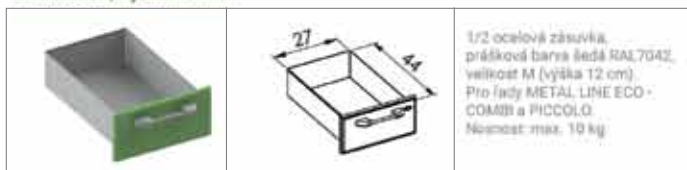

Velikost L, výška 20 cm



Velikost XL, výška 36 cm



3/4 ocelová zásuvka

Velikost S, výška 4,5 cm



Velikost M, výška 12 cm



Velikost L, výška 20 cm



Velikost XL, výška 36 cm



STANDARDNÍ zásuvka s vyjímatelným MS košem (ISO-velikost)

Velikost S, výška 6,5 cm - MS koš kat. č. 11419



STANDARDNÍ zásuvka vybavena plastovým MS košem, dělitelným vyjímatelnými příčkami viz str. Velikost S (výška 6,5 cm). Pro řady METAL LINE BASIC, PROFIL STANDARD a COMBI. Nosnost: max. 20 kg.

Velikost M, výška 12 cm - MS koš kat. č. 11420



STANDARDNÍ zásuvka vybavena plastovým MS košem, dělitelným vyjímatelnými příčkami viz str. Velikost M (výška 12 cm). Pro řady METAL LINE BASIC, PROFIL STANDARD a COMBI. Nosnost: max. 20 kg.

Velikost L, výška 20 cm - MS koš kat. č. 11421



STANDARDNÍ zásuvka vybavena plastovým MS košem, dělitelným vyjímatelnými příčkami viz str. Velikost L (výška 20 cm). Pro řady METAL LINE BASIC, PROFIL STANDARD a COMBI. Nosnost: max. 20 kg.

Velikost XL, výška 36 cm - MS koš kat. č. 11421



STANDARDNÍ zásuvka vybavena plastovým MS košem, dělitelným vyjímatelnými příčkami viz str. Velikost XL (výška 36 cm). Pro řady METAL LINE BASIC, PROFIL STANDARD a COMBI. Nosnost: max. 20 kg.

1/2 zásuvka s vyjímatelným MS košem (ISO-velikost)

Velikost S, výška 6,5 cm - MS koš kat. č. 11416



1/2 zásuvka vybavena plastovým MS košem, dělitelným vyjímatelnými příčkami viz str. Velikost S (výška 6,5 cm). Pro řady METAL LINE BASIC, PROFIL COMBI a PICCOLO. Nosnost: max. 10 kg.

Velikost M, výška 12 cm - MS koš kat. č. 11417



1/2 zásuvka vybavena plastovým MS košem, dělitelným vyjímatelnými příčkami viz str. Velikost M (výška 12 cm). Pro řady METAL LINE BASIC, PROFIL COMBI a PICCOLO. Nosnost: max. 10 kg.

Velikost L, výška 20 cm - MS koš kat. č. 11418



1/2 zásuvka vybavena plastovým MS košem, dělitelným vyjímatelnými příčkami viz str. Velikost L (výška 20 cm). Pro řady METAL LINE BASIC, PROFIL COMBI a PICCOLO. Nosnost: max. 10 kg.

Velikost XL, výška 36 cm - MS koš kat. č. 11418



1/2 zásuvka vybavena plastovým MS košem, dělitelným vyjímatelnými příčkami viz str. Velikost XL (výška 36 cm). Pro řady METAL LINE BASIC, PROFIL COMBI a PICCOLO. Nosnost: max. 10 kg.

3/4 zásuvka s vyjímatelným MS košem (ISO-velikost)

Velikost S, výška 6,5 cm - MS koš kat. č. 11416

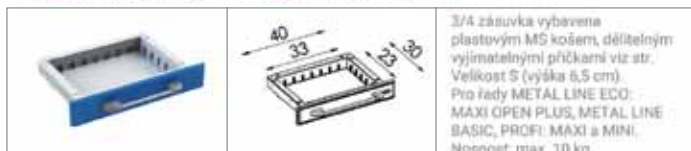

3/4 zásuvka vybavena plastovým MS košem, dělitelným vyjímatelnými příčkami viz str. Velikost S (výška 6,5 cm). Pro řady METAL LINE ECO: MAXI OPEN PLUS, METAL LINE BASIC, PROFIL MAXI a MINI. Nosnost: max. 10 kg.

Velikost M, výška 12 cm - MS koš kat. č. 11417



3/4 zásuvka vybavena plastovým MS košem, dělitelným vyjímatelnými příčkami viz str. Velikost M (výška 12 cm). Pro řady METAL LINE ECO: MAXI OPEN PLUS, METAL LINE BASIC, PROFIL MAXI a MINI. Nosnost: max. 10 kg.

Velikost L, výška 20 cm - MS koš kat. č. 11418



3/4 zásuvka vybavena plastovým MS košem, dělitelným vyjímatelnými příčkami viz str. Velikost L (výška 20 cm). Pro řady METAL LINE ECO: MAXI OPEN PLUS, METAL LINE BASIC, PROFIL MAXI a MINI. Nosnost: max. 10 kg.

Velikost XL, výška 36 cm - MS koš kat. č. 11418



3/4 zásuvka vybavena plastovým MS košem, dělitelným vyjímatelnými příčkami viz str. Velikost XL (výška 36 cm). Pro řady METAL LINE BASIC, PROFIL MAXI a MINI. Nosnost: max. 10 kg.

Zásuvka s dokumentací

Standardní zásuvka řady ECO pro 11 složek zdrav. dok.



Standardní ocelová zásuvka s pořadačem na 11 složek zdrav. dokumentace. Příčky jsou vyjímatelné pro objemnější složky. Velikost XL (výška 36 cm). Pro řady METAL LINE ECO STANDARD - dokumentace. Nosnost: 20 kg.

Standardní zásuvka řady BASIC a PROFIL pro 16 složek zdrav. dok.

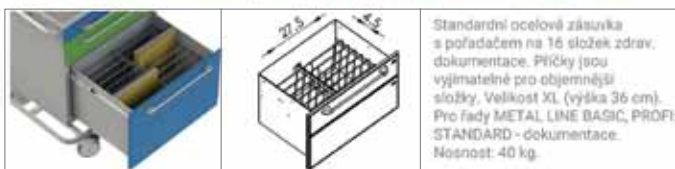

Standardní ocelová zásuvka s pořadačem na 16 složek zdrav. dokumentace. Příčky jsou vyjímatelné pro objemnější složky. Velikost XL (výška 36 cm). Pro řady METAL LINE BASIC, PROFIL STANDARD - dokumentace. Nosnost: 40 kg.

1/2 zásuvka COMBI s dokumentací - rozdělena na 4 přihrádky



1/2 zásuvka vybavena plastovým MS košem. Standardně 4x přihrádka o šířce 5 cm, možnost vybavit dalšími příčkami - max. 8x přihrádka o šířce 2 cm. Velikost XL (výška 36 cm). Pro řady METAL LINE ECO, BASIC, PROFIL - COMBI. Nosnost: 10 kg.

3/4 zásuvka MAXI, MINI s dokumentací - rozdělena na 4 přihrádky

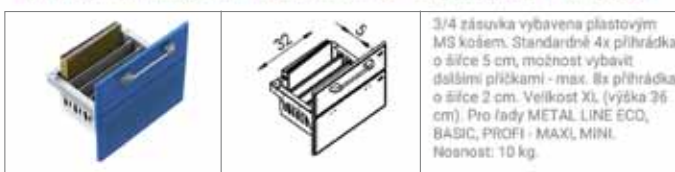

3/4 zásuvka vybavena plastovým MS košem. Standardně 4x přihrádka o šířce 5 cm, možnost vybavit dalšími příčkami - max. 8x přihrádka o šířce 2 cm. Velikost XL (výška 36 cm). Pro řady METAL LINE ECO, BASIC, PROFIL - MAXI, MINI. Nosnost: 10 kg.

MULTIFUNKČNÍ VOZÍKY - PŘÍSLUŠENSTVÍ

MOŽNOSTI VARIABILNÍHO DĚLENÍ MS KOŠŮ

PRO VŠECHNY VÝŠKY (5, 10, 20 CM) STANDARDNÍCH MS KOŠŮ

Rozměry MS koše (v cm):

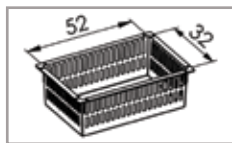

Pro všechny MS koše - STANDARD řady
Metal Line BASIC, PROFI - STANDARD, COMBI.

<p>VARIANTA 1</p>	<p>VARIANTA 2</p>	<p>VARIANTA 3</p>	<p>VARIANTA 4</p>	<p>VARIANTA 5</p>
<p>VARIANTA 6</p>	<p>VARIANTA 7</p>	<p>VARIANTA 8</p>	<p>VARIANTA 9</p>	<p>VARIANTA 10</p>
<p>VARIANTA 11</p>	<p>VARIANTA 12</p>	<p>VARIANTA 13</p>	<p>VARIANTA 14</p>	<p>VARIANTA 15</p>
<p>VARIANTA 16</p>	<p>VARIANTA 17</p>	<p>VARIANTA 18</p>	<p>VARIANTA 19</p>	<p>VARIANTA 20</p>
<p>VARIANTA 21</p>	<p>VARIANTA 22</p>	<p>VARIANTA 23</p>	<p>VARIANTA 24</p>	

MOŽNOSTI VARIABILNÍHO DĚLENÍ MS KOŠŮ

PRO VÝŠKY 5, 10 CM 3/4 A 1/2 MS KOŠŮ

Rozměry MS koše (v cm):

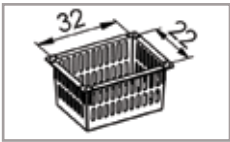

Pro 3/4 zásuvky (MS koše - MINI) vel. S, M řady METAL LINE ECO - MAXI OPEN PLUS.

Pro 3/4 a 1/2 zásuvky (MS koše - MINI) vel. S, M řady METAL LINE BASIC, PROFI - MINI, MAXI, COMBI, PICCOLO.

<p>VARIANTA 1</p>	<p>VARIANTA 2</p>	<p>VARIANTA 3</p>	<p>VARIANTA 4</p>	<p>VARIANTA 5</p>
<p>VARIANTA 6</p>	<p>VARIANTA 7</p>	<p>VARIANTA 8</p>	<p>VARIANTA 9</p>	<p>VARIANTA 10</p>
	<p>VARIANTA 11</p>	<p>VARIANTA 12</p>	<p>VARIANTA 13</p>	

PRO VÝŠKU 20 CM 3/4 A 1/2 MS KOŠŮ

<p>VARIANTA 1</p>	<p>VARIANTA 2</p>	<p>VARIANTA 3</p>
-------------------	-------------------	-------------------

Pro 3/4 zásuvky (MS koše - MINI) vel. L, XL řady METAL LINE ECO - MAXI OPEN PLUS.

Pro 3/4 a 1/2 zásuvky (MS koše - MINI) vel. L, XL řady METAL LINE BASIC, PROFI - MINI, MAXI, COMBI, PICCOLO.



Dále nabízíme vozíky s MS systémem, celonerezová plata kombinovaná s celonerezovými zásuvkami, instrumentační vozíky s pneumatickým nebo ručním zdvihem, s otočným platem o 360°, vozíky pro infekční odpad aj.

Zakázková výroba dle požadovaných rozměrů: celonerezové regály, nerezové skříně, dřezy, stoly pro vozíky aj.

Standardní výrobky lze různě kombinovat s atypickými.



NEREZOVÁ PLATA S MODULOVÝM SYSTÉMEM

ŘADA L

Možnost dodání různých doplňků viz str. 96.



Centrální zamykání zásuvek.

Zásuvky osazeny teleskopickým kuličkovým plnovýsuvem s dotahem a dotlumením.

Madla zásuvek z nerezové oceli AISI304. Madla jsou vsazená do plastových úchytok.

Možnost volby barevného provedení čel zásuvek viz str. 86.

Prachotěsnost zásuvek. Čela zásuvek jsou vybavena pryžovým profilem po celém obvodu.

Samonosné plato z nerezové oceli AISI304 s prolisem 12 mm. Nosnost platu: max. 50 kg.

Zásuvky vybaveny vyjímatelným plastovým MS košem.

Plastový koš je možno rozdělit pomocí vyjímatelných plastových příček. Varianty rozdělení viz str. 88.

Zásuvka je kryta kompaktním čelem z tvrdého plastu (ABS) se zaoblenými rohy a hranami.

Konstrukce vozíku včetně plat a madel (jsou-li součástí vozíku) z nerezové oceli AISI304.

4x rohové nárazníky z odolného (PE) plastu.

4x kvalitní plastové kolo Ø 12,5 cm, 2x brzda.



Vnitřní rozdělení MS košů viz str. 88.

Vyberte si variantu vozíku podle výšek jednotlivých zásuvek:

MS zásuvka velikost S:

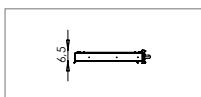

MS zásuvka velikost M:

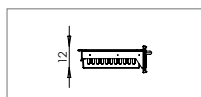

MS zásuvka velikost L:

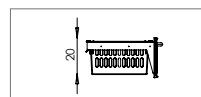

Nevíte si rady s výběrem? Rádi Vám poradíme, přivezeme zboží k předvedení nebo zapůjčení. Zelená linka: +800 100 798

NEREZOVÁ PLATA - MODUL SYSTÉM

NEREZOVÁ PLATA S MODULOVÝM SYSTÉMEM

ŘADA L - S MADLY

VÝŠKA 92 CM

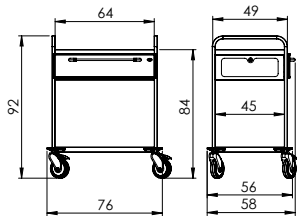

NEREZ2720*
1x zásuvka M
1x spodní plato



NEREZ2721*
2x zásuvka S
1x spodní plato



NEREZ2722*
1x zásuvka M
1x výsuvný koš
1x spodní plato



NEREZ2723*
2x zásuvka S
1x výsuvný koš
1x spodní plato



NEREZ2724*
2x zásuvka M
1x spodní plato



NEREZ2725*
4x zásuvka S
1x spodní plato



NEREZ2726*
2x zásuvka S
1x zásuvka M
1x spodní plato



NEREZ2727*
1x zásuvka S
1x zásuvka L
1x spodní plato

VÝŠKA 112 CM

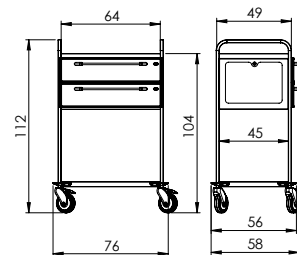

NEREZ2730*
2x zásuvka M
1x spodní plato



NEREZ2731*
4x zásuvka S
1x spodní plato



NEREZ2732*
2x zásuvka S
1x zásuvka M
1x spodní plato



NEREZ2733*
1x zásuvka S
1x zásuvka L
1x spodní plato



NEREZ2734*
2x zásuvka M
1x výsuvný koš
1x spodní plato



NEREZ2735*
4x zásuvka S
1x výsuvný koš
1x spodní plato



NEREZ2736*
2x zásuvka S
1x zásuvka M
1x výsuvný koš
1x spodní plato



NEREZ2737*
1x zásuvka S
1x zásuvka L
1x výsuvný koš
1x spodní plato



NEREZ2738*
2x zásuvka M
2x spodní plato



NEREZ2739*
4x zásuvka S
2x spodní plato



NEREZ2740*
2x zásuvka S
1x zásuvka M
2x spodní plato



NEREZ2741*
1x zásuvka S
1x zásuvka L
2x spodní plato



NEREZ2742*
2x zásuvka M
1x výsuvný koš
2x spodní plato



NEREZ2743*
4x zásuvka S
1x výsuvný koš
2x spodní plato



NEREZ2744*
2x zásuvka S
1x zásuvka M
1x výsuvný koš
2x spodní plato



NEREZ2745*
1x zásuvka S
1x zásuvka L
1x výsuvný koš
2x spodní plato



NEREZ2760*
3x zásuvka M
1x spodní plato



NEREZ2761*
6x zásuvka S
1x spodní plato



NEREZ2762*
4x zásuvka S
1x zásuvka M
1x spodní plato



NEREZ2763*
2x zásuvka S
2x zásuvka M
1x spodní plato



NEREZ2764*
1x zásuvka S
1x zásuvka M
1x zásuvka L
1x spodní plato



NEREZ2765*
3x zásuvka S
1x zásuvka L
1x spodní plato



NEREZ2766*
2x zásuvka L
1x spodní plato



NEREZ2767*
3x zásuvka M
1x výsuvný koš
1x spodní plato



NEREZ2768*
6x zásuvka S
1x výsuvný koš
1x spodní plato



NEREZ2769*
4x zásuvka S
1x výsuvný koš
1x spodní plato



NEREZ2770*
2x zásuvka S
2x zásuvka M
1x výsuvný koš
1x spodní plato



NEREZ2771*
1x zásuvka S
1x zásuvka M
1x zásuvka L
1x výsuvný koš
1x spodní plato



NEREZ2772*
3x zásuvka S
1x výsuvný koš
1x spodní plato



NEREZ2773*
2x zásuvka L
1x výsuvný koš
1x spodní plato

Nevíte si rady s výběrem? Radi Vám poradíme, přivezeme zboží k předvedení nebo zapůjčení. Zelená linka: +800 100 798

NEREZOVÁ PLATA - MODUL SYSTÉM

NEREZOVÁ PLATA S MODULOVÝM SYSTÉMEM

ŘADA L - BEZ MADEL

VÝŠKA 84 CM

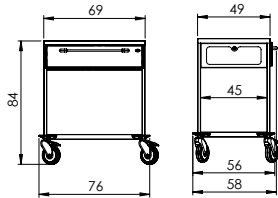

NEREZ2820*
1x zásuvka M
1x spodní plato



NEREZ2821*
2x zásuvka S
1x spodní plato



NEREZ2822*
1x zásuvka M
1x výsuvný koš
1x spodní plato



NEREZ2823*
2x zásuvka S
1x výsuvný koš
1x spodní plato



NEREZ2824*
2x zásuvka M
1x spodní plato



NEREZ2825*
4x zásuvka S
1x spodní plato



NEREZ2826*
2x zásuvka S
1x zásuvka M
1x spodní plato



NEREZ2827*
1x zásuvka S
1x zásuvka L
1x spodní plato

VÝŠKA 104 CM

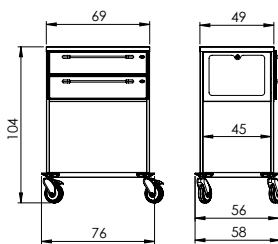

NEREZ2830*
2x zásuvka M
1x spodní plato



NEREZ2831*
4x zásuvka S
1x spodní plato



NEREZ2832*
2x zásuvka S
1x zásuvka M
1x spodní plato



NEREZ2833*
1x zásuvka S
1x zásuvka L
1x spodní plato



NEREZ2834*
2x zásuvka M
1x výsuvný koš
1x spodní plato



NEREZ2835*
4x zásuvka S
1x výsuvný koš
1x spodní plato



NEREZ2836*
2x zásuvka S
1x zásuvka M
1x výsuvný koš
1x spodní plato



NEREZ2837*
1x zásuvka S
1x zásuvka L
1x výsuvný koš
1x spodní plato



NEREZ2838*
2x zásuvka M
2x spodní plato



NEREZ2839*
4x zásuvka S
2x spodní plato



NEREZ2840*
2x zásuvka S
1x zásuvka M
2x spodní plato



NEREZ2841*
1x zásuvka S
1x zásuvka L
2x spodní plato



NEREZ2842*
2x zásuvka M
1x výsuvný koš
2x spodní plato



NEREZ2843*
4x zásuvka S
1x výsuvný koš
2x spodní plato



NEREZ2844*
2x zásuvka S
1x zásuvka M
1x výsuvný koš
2x spodní plato



NEREZ2845*
1x zásuvka S
1x zásuvka L
1x výsuvný koš
2x spodní plato



NEREZ2860*
3x zásuvka M
1x spodní plato



NEREZ2861*
6x zásuvka S
1x spodní plato



NEREZ2862*
4x zásuvka S
1x zásuvka M
1x spodní plato



NEREZ2863*
2x zásuvka S
2x zásuvka M
1x spodní plato



NEREZ2864*
1x zásuvka S
1x zásuvka M
1x zásuvka L
1x spodní plato



NEREZ2865*
3x zásuvka S
1x zásuvka L
1x spodní plato



NEREZ2866*
2x zásuvka L
1x spodní plato



NEREZ2867*
3x zásuvka M
1x výsuvný koš
1x spodní plato



NEREZ2868*
6x zásuvka S
1x výsuvný koš
1x spodní plato



NEREZ2869*
4x zásuvka S
1x zásuvka M
1x výsuvný koš
1x spodní plato



NEREZ2870*
2x zásuvka S
2x zásuvka M
1x výsuvný koš
1x spodní plato



NEREZ2871*
1x zásuvka S
1x zásuvka M
1x zásuvka L
1x výsuvný koš
1x spodní plato



NEREZ2872*
3x zásuvka S
1x zásuvka L
1x výsuvný koš
1x spodní plato



NEREZ2873*
2x zásuvka L
1x výsuvný koš
1x spodní plato

Nevíte si rady s výběrem? Radi Vám poradíme, přivezeme zboží k předvedení nebo zapůjčení. Zelená linka: +800 100 798

NEREZOVÁ PLATA - BEZ MODUL SYSTÉMU

CELONEREZOVÉ PROVEDENÍ

ŘADA L

Konstrukce vozíku včetně plat, madel (jsou-li součástí vozíku) a zásuvek z nerezové oceli AISI304.

Centrální zamykání zásuvek.

Samonosné plato z nerezové oceli AISI304 s prolisem 12 mm. Nosnost plata: max. 50 kg.

Madla z nerezové oceli AISI304. Madla jsou vsazená do plastových úchytek.

Možnost dodání různých doplňků viz str. 96.

4x rohové nárazníky z odolného (PE) plastu.

4x kvalitní plastová kola Ø 12,5 cm, 2x brzda.



Nevíte si rady s výběrem? Rádi Vám poradíme, přivezeme zboží k předvedení nebo zapůjčení. Zelená linka: +800 100 798

CELONEREZOVÉ PŘEVEDENÍ

ŘADA L

VÝŠKA 93 CM

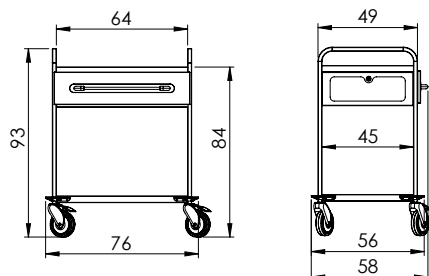

NEREZ2720NZ*

1x zásuvka M
1x spodní plato



NEREZ2722NZ*

1x zásuvka M
1x výsuvný koš
1x spodní plato



NEREZ2724NZ*

2x zásuvka M
1x spodní plato

VÝŠKA 113 CM

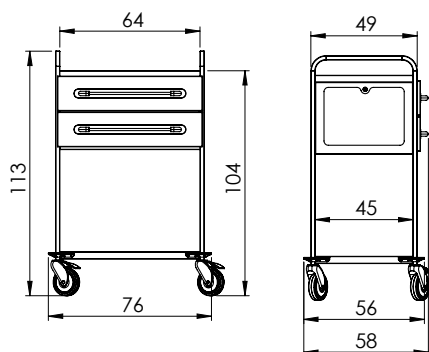

NEREZ2730NZ*

2x zásuvka M
1x spodní plato



NEREZ2738NZ*

2x zásuvka M
2x spodní plato



NEREZ2760NZ*

3x zásuvka M
1x spodní plato

VÝŠKA 84 CM

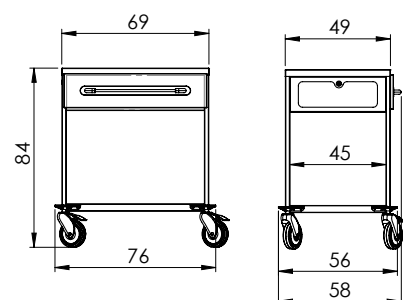

NEREZ2820NZ*





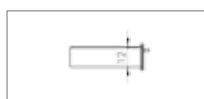







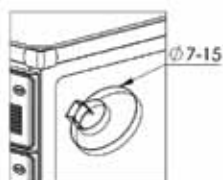



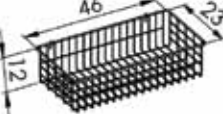

1x zásuvka M
1x spodní plato

Celonerezová zásuvka
velikost M:



NEREZOVÁ PLATA

DOPLŇKY A PŘÍSLUŠENSTVÍ ŘADA L - SE ZÁSUVKAMI

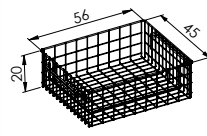
		<p>Vyjímatelný otevřič ampulí</p> <p>s odhazovací nádobkou z nerezové oceli AISI304 - komplet.</p> <p>kat. č. 5763*</p>			<p>Držák kontejneru na použité jehly</p> <p>z PVC pásky s možností změny průměru - komplet.</p> <p>kat. č. 5757*</p>
		<p>Vyjímatelný drátěný koš z nerezové oceli AISI304</p> <p>- komplet. Nosnost: 3 kg.</p> <p>kat. č. 5764L*</p>			<p>Vyjímatelný drátěný koš z nerezové oceli AISI304</p> <p>- komplet. Nosnost: 3 kg.</p> <p>kat. č. 5765L*</p>
		<p>Nádoba pro infekční odpad z nerezové oceli AISI304</p> <p>vyjímatelná - komplet. Objem: 15l.</p> <p>kat. č. 5754L*</p>			<p>Sklopný stůl z nerezové oceli AISI304</p> <p>s jemným prolisem a ochrannými plastovými rohy - komplet. Nosnost: 8 kg.</p> <p>kat. č. 5853ZN*</p>
		<p>Vyjímatelný pořadač z nerezové oceli AISI304</p> <p>pro 10 složek zdravotnické dokumentace - komplet. Pořadač je určen pouze na spodní polici nerezových plat řady L.</p> <p>kat. č. 5789*</p>			<p>Vyjímatelná nádoba z nerezové oceli AISI304</p> <p>- komplet. Umísťuje se do držáku nádoby na nerezová plata: kat. č. NEREZ0006J* (jekl) kat. č. NEREZ0006T* (trubka).</p> <p>kat. č. 11299NM1</p>
		<p>Otočný držák nádoby z nerezové oceli AISI304</p> <p>s aretací - komplet. Určen pro nádobu kat. č. 11299NM1. Nosnost: 5 kg. POZOR! DRŽÁK JE BEZ NÁDOBY!</p> <p>Držák je určen pro nerezová plata se zásuvkou.</p> <p>kat. č. NEREZ0006J*</p>			<p>Koš do podvozku</p> <p>řady L. Nosnost: 15 kg.</p> <p>kat. č. 01518</p>

Nevíte si rady s výběrem? Rádi Vám poradíme, přivezeme zboží k předvedení nebo zapůjčení. Zelená linka: +800 100 798

NEREZOVÁ PLATA - M, L, XL, XXL

CELONEREZOVÉ PŘÍKONENÍ ŘADA L - BEZ ZÁSUVEK

Samonosné plato s prolisem 12 mm.
Rovnoměrné zatížení platu max. 50 kg.

Konstrukce vozíku včetně plat, madel (jsou-li součástí vozíku) a zásuvek z nerezové oceli AISI304.

Antirezonanční výztuha.

Samonosné plato z nerezové oceli AISI304 s prolisem 12 mm. Nosnost platu: max. 50 kg.

4x rohové nebo kruhové nárazníky z kvalitního plastu.

Možnost dodání otočného držáku s nerezovou nádobou.

4x kvalitní plastová kola Ø 12,5 cm, 2x brzda



NEREZOVÁ PLATA

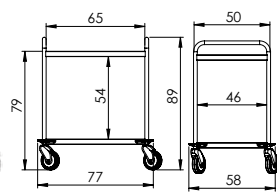

NEREZ2700*

2x plato s prolisem
celková nosnost vozíku: 100 kg

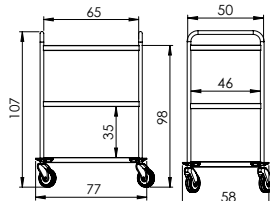

NEREZ2701*

3x plato s prolisem
celková nosnost vozíku: 150 kg

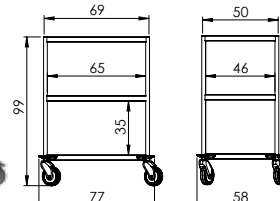

NEREZ2702*

3x plato s prolisem
celková nosnost vozíku: 150 kg

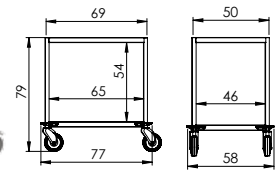

NEREZ2703*

2x plato s prolisem
celková nosnost vozíku: 100 kg

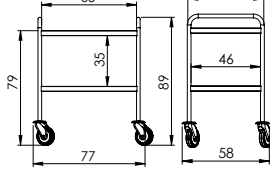

NEREZ2704*

2x plato s prolisem
celková nosnost vozíku: 100 kg

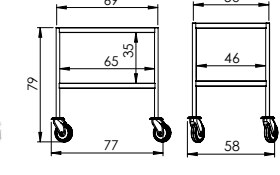

NEREZ2705*

2x plato s prolisem
celková nosnost vozíku: 100 kg

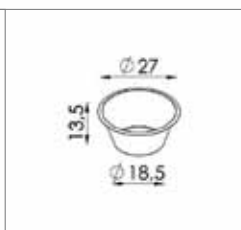

Vyjímatelná nádoba z nerezové oceli AISI304

- komplet.
Umísťuje se do držáku nádoby na nerezová plato:
kat. č. NEREZ0006J* (jekl)
kat. č. NEREZ0006T* (trubka)

kat. č. 11299NM1



Otočný držák nádoby z nerezové oceli AISI304

s aretací - komplet. Určen pro nádobu kat. č. 11299NM1.
Nosnost: 5 kg
POZOR! DRŽÁK JE BEZ NÁDOBY!

Držák je určen pro nerezová plato bez zásuvek.

kat. č. NEREZ0006T*

Nevíte si rady s výběrem? Rádi Vám poradíme, přivezeme zboží k předvedení nebo zapůjčení. Zelená linka: +800 100 798

NEREZOVÁ PLATA - M, L, XL, XXL

BEZ ZÁSUVK ŘADA M

Samonosné plato. Rovnoměrné zatížení dle jednotlivých typů vozíků.

Konstrukce vozíku včetně plat z nerezové oceli AISI304.

Antirezonanční výztuha.

4x rohové nebo kruhové nárazníky z kvalitního plastu.

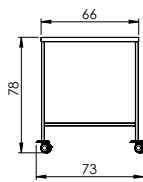

NEREZ2051*

1x plato rovné - rovnoměrné zatížení plata: max. 30 kg
4x otočná plastová kola Ø 6,5 cm, 2x brzda
celková nosnost vozíku: 30 kg

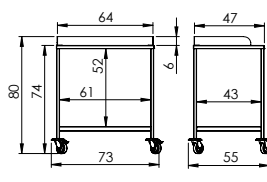

NEREZ2053*

1x plato s odnímatelnou ohrádkou, 1x plato rovné rovnoměrné zatížení plata: max. 40 kg
4x otočná plastová kola Ø 7,5 cm, 2x brzda
celková nosnost vozíku: 80 kg

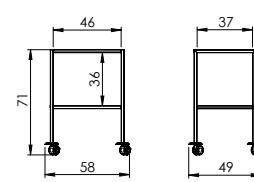

NEREZ2054*

konstrukce vozíku: prášková barva, plato z nerezové oceli AISI304
1x vyjímatelné plato s prolisem, 1x pevné plato rovné, rovnoměrné zatížení plata: max. 20 kg
4x otočná plastová kola Ø 6,5 cm, 2x brzda
celková nosnost vozíku: 40 kg

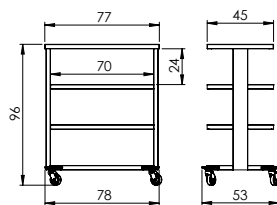

NEREZ2031*

4x plato rovné - rovnoměrné zatížení plata: max. 10 kg
4x otočná plastová kola Ø 7,5 cm, 2x brzda
celková nosnost vozíku: 40 kg

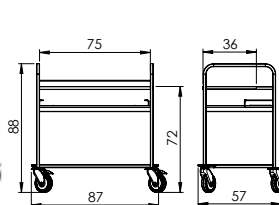

NEREZ2005*

nerezové plato na čajové nádoby
1x vrchní plato, 1x spodní plato (pod vaničkou)
1x vyjímatelná odkapávací vanička s mřížkou
4x otočná plastová kola Ø 12,5 cm, 2x brzda
2x tlačná madla

- rovnoměrné zatížení vrchního plata max: 70 kg
rovnoměrné zatížení odkapávací vaničky max: 15 kg
rovnoměrné zatížení plata pod vaničkou max: 30 kg
2x rohový a kulatý nárazník z kvalitního plastu
celková nosnost vozíku: 80 kg.

Nevíte si rady s výběrem? Rádi Vám poradíme, přivezeme zboží k předvedení nebo zapůjčení. Zelená linka: +800 100 798

NEREZOVÁ PLATA - M, L, XL, XXL

CELONEREZOVÉ PROVEDENÍ - BEZ ZÁSUVK

ŘADA XL

Samonostné plato s prolisem 12 mm.
Rovnomerné zatížení platu max. 50 kg.

Antirezonanční výztuha.

4x rohové nebo kruhové nárazníky
z kvalitního plastu.

Konstrukce vozíku včetně plat, madel (jsou-li součástí vozíku) a košů z nerezové oceli AISI304.

4x kvalitní plastové kolo Ø 12,5 cm,
2x brzda.



NEREZOVÁ PLATA

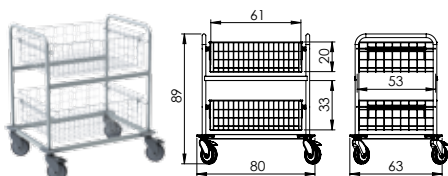

NEREZ2600*

2x výsuvný koš
celková nosnost vozíku: 30 kg

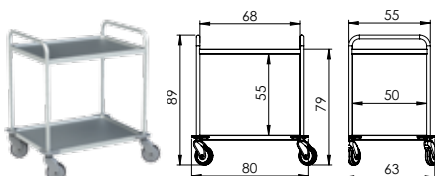

NEREZ2601*

2x plato s prolisem
celková nosnost vozíku: 100 kg

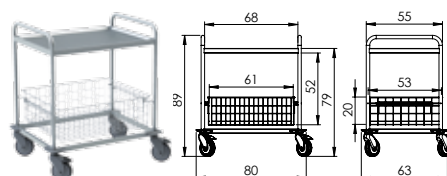

NEREZ2602*

1x plato s prolisem, 1x výsuvný koš
celková nosnost vozíku: 65 kg

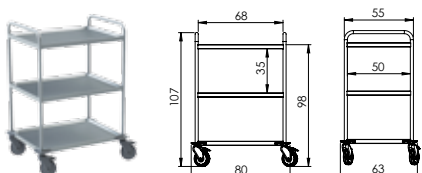

NEREZ2603*

3x plato s prolisem
celková nosnost vozíku: 150 kg

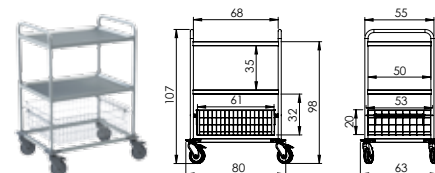

NEREZ2604*

2x plato s prolisem, 1x výsuvný koš
celková nosnost vozíku: 115 kg

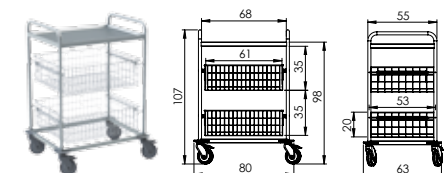

NEREZ2605*

1x plato s prolisem, 2x výsuvný koš
celková nosnost vozíku: 80 kg

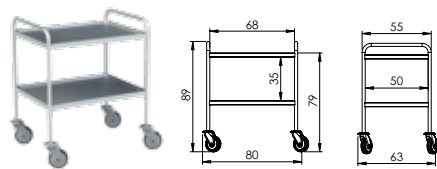

NEREZ2606*

2x plato s prolisem
celková nosnost vozíku: 100 kg

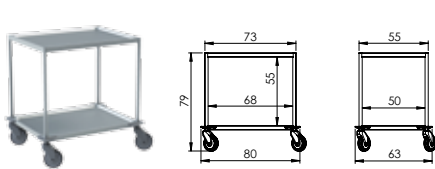

NEREZ2611*

2x plato s prolisem
celková nosnost vozíku: 100 kg

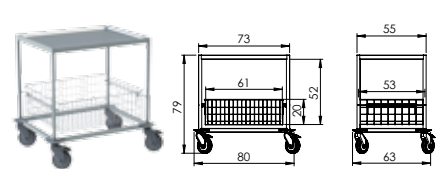

NEREZ2612*

1x plato s prolisem, 1x výsuvný koš
celková nosnost vozíku: 65 kg

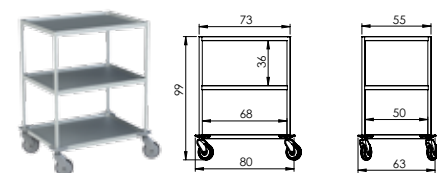

NEREZ2613*

3x plato s prolisem
celková nosnost vozíku: 150 kg

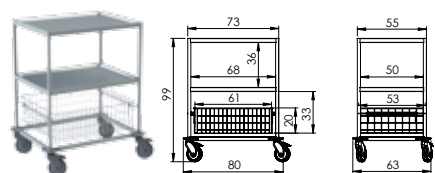

NEREZ2614*

2x plato s prolisem, 1x výsuvný koš
celková nosnost vozíku: 115 kg

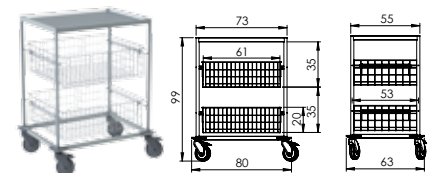

NEREZ2615*

1x plato s prolisem, 2x výsuvný koš
celková nosnost vozíku: 80 kg

Nevíte si rady s výběrem? Rádi Vám poradíme, přivezeme zboží k předvedení nebo zapůjčení. Zelená linka: +800 100 798

NEREZOVÁ PLATA - M, L, XL, XXL

CELONEREZOVÉ PŘEVEDENÍ - BEZ ZÁSUVKY

ŘADA XL

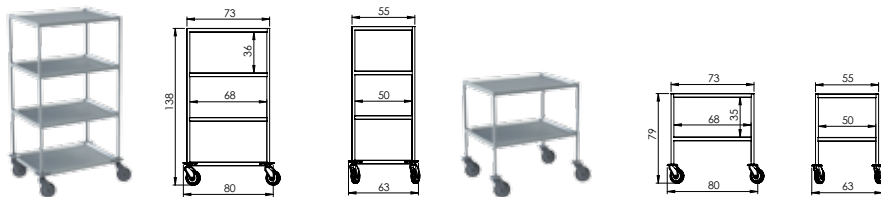

NEREZ2616*

4x plato s prolisem
celková nosnost vozíku: 200 kg

NEREZ2617*

2x plato s prolisem
celková nosnost vozíku: 100 kg

NEREZOVÁ PLATA

		<p>Vyjímatelná nádoba z nerezové oceli AISI304</p> <p>- komplet. Umísťuje se do držáku nádoby na nerezová plata: kat. č. NEREZ0006J* (jekl) kat. č. NEREZ0006T* (trubka)</p> <p style="text-align: right;">kat. č. 11299NM1</p>			<p>Otočný držák nádoby z nerezové oceli AISI304</p> <p>s aretací - komplet. Určen pro nádobu kat. č. 11299NM1. Nosnost: 5 kg. POZOR! DRŽÁK JE BEZ NÁDOBY!</p> <p>Držák je určen pro nerezová plata bez zásuvky.</p> <p style="text-align: right;">kat. č. NEREZ0006T*</p>
--	--	---	--	--	--

		<p>Koš do podvozku</p> <p>řady XL. Nosnost: 15 kg.</p> <p style="text-align: right;">kat. č. 01514</p>
--	--	--



Nevíte si rady s výběrem? Rádi Vám poradíme, přivezeme zboží k předvedení nebo zapůjčení. Zelená linka: +800 100 798

NEREZOVÁ PLATA - M, L, XL, XXL

CELONEREZOVÉ PŘÍKONÁNÍ - BEZ ZÁSUVK

ŘADA XXL

Samonosné plato s prolisem 12 mm.
Rovnoměrné zatížení plato dle
jednotlivého typu vozíku.

Konstrukce vozíku včetně plat a madel (jsou-li
součástí vozíku) z nerezové oceli AISI304.

Antirezonanční výztuha.

Možnost dodání otočného držáku
s nerezovou nádobou.

4x rohový nebo kruhový nárazník
z kvalitního plastu.

4x kvalitní plastové kolo Ø 12,5 cm,
2x brzda.

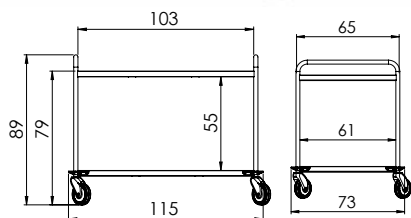

NEREZ2061*

2x plato s prolisem - rovnoměrné zatížení plato: max. 100 kg
celková nosnost vozíku: 200 kg

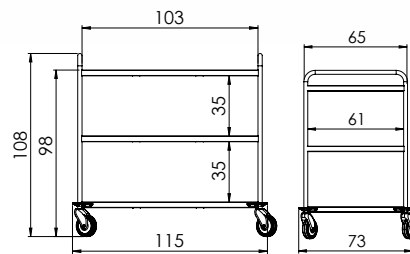

NEREZ2062*

3x plato s prolisem - rovnoměrné zatížení plato: max. 100 kg
celková nosnost vozíku: 300 kg

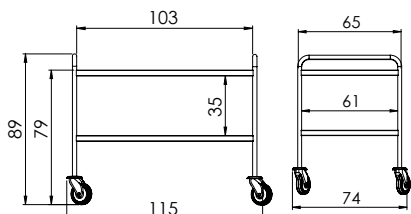

NEREZ2063*

2x plato s prolisem - rovnoměrné zatížení plato: max. 50 kg
celková nosnost vozíku: 100 kg

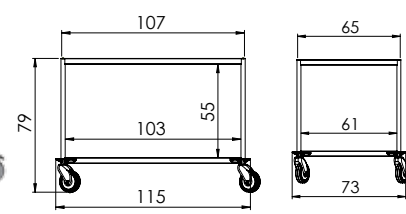

NEREZ2064*

2x plato s prolisem - rovnoměrné zatížení plato: max. 100 kg
celková nosnost vozíku: 200 kg

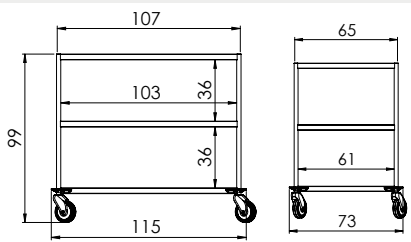

NEREZ2065*

3x plato s prolisem - rovnoměrné zatížení plato: max. 100 kg
celková nosnost vozíku: 300 kg

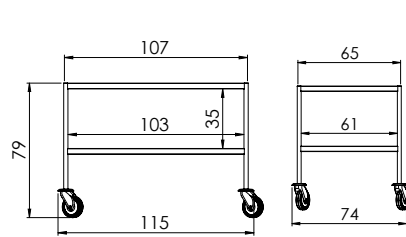

NEREZ2066*

2x plato s prolisem - rovnoměrné zatížení plato: max. 50 kg
celková nosnost vozíku: 100 kg



Vyjímatelná nádoba
z nerezové oceli AISI304

- komplet.
Umísťuje se do držáku nádoby
na nerezová plato:
kat. č. NEREZ0006J* (jekl)
kat. č. NEREZ0006T* (trubka)

kat. č. 11299NM1



Otočný držák nádoby
z nerezové oceli AISI304

s aretací - komplet. Určen
pro nádobu kat. č. 11299NM1.
Nosnost: 5 kg.
POZOR! DRŽÁK JE BEZ NÁDOBY!

Držák je určen pro nerezová plato
bez zásuvky.

kat. č. NEREZ0006T*

Nevíte si rady s výběrem? Rádi Vám poradíme, přivezeme zboží k předvedení nebo zapůjčení. Zelená linka: +800 100 798

INSTRUMENTAČNÍ VOZÍKY

HYDRAULICKÝ ZDVIH

NEREZ1113*



NEREZ1114*



NEREZ1120*



NEREZ1125*



PNEUMATICKÝ ZDVIH

NEREZ1130*



NEREZ1135*



NEREZ1101*



RUČNÍ ZDVIH

INSTRUMENTAČNÍ VOZÍKY - MAYO INSTRUMAN HYDRAULIC TOP I

NEREZ1113* - šířka 80 x hloubka 56 x výška 90 - 130 cm

Způsob sterilizace: max. 130°C parou po dobu 3 minut.

Plato otočné o 360° s aretací. Snímatelné a přenosné. Rovnoměrné zatížení plata: max. 50 kg.

Hydraulický zdvih - hydraulika se speciálně vyvinutým teleskopem. Hydraulický teleskop je chráněn proti úniku hydraulické kapaliny i při převrácení.

Minimální výška 90 cm - maximální výška 130 cm. Zdvih o 40 cm.

Celonerezové provedení podvozku ve tvaru Y z nerezové oceli AISI304.

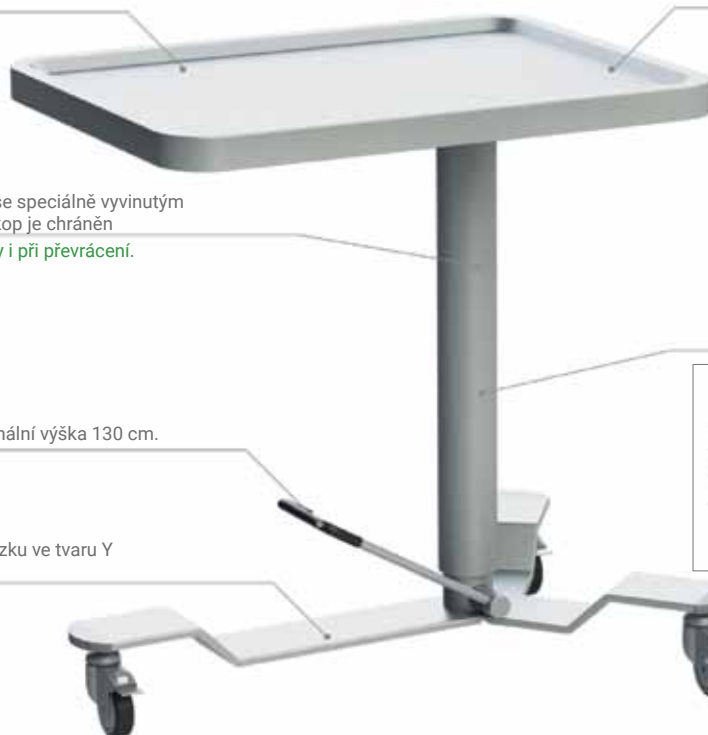

Konstrukce vozíku včetně plata z nerezové oceli AISI304.

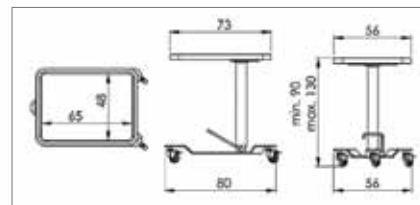

Antistatické provedení vozíku.

3x nerezové kolečko Ø 7,5 cm s brzdou.

Vozík TOP Hydraulic je zdravotníky oceňován především pro pohodlnou obsluhu i inteligentní designové provedení. Při práci využijete speciálně vyvinutý teleskop, který umožňuje nejen citlivý zdvih plata, ale také nadprůměrnou změnu výšky, a to až o 40 cm. Zvětšené plato s prohloubeným prolisem zajišťuje bezpečné uložení předmětů na ploše.

Vozík TOP Hydraulic je špičkový výrobek a i Vy jistě oceníte, že do Vaší práce přináší ve zdravotnickém zařízení komfort, který si Vaše specializovaná práce zaslouží.

	Pracovní desku je možné kdykoliv snadno vyjmout a dokonale umýt.		Stop páčka aretace otočné pracovní desky.		Hloubka prolisu u nerezového plata je 12 mm.
	Schéma zvedání: Šlapáním na pedál deska stoupá do maximální výšky 130 cm od země.		Schéma spouštění: Přizvednutím pedálu deska plynule a samostatně klesá do minimální výšky 90 cm od země.		Nožní pedál umožňující plynulý a citlivý zdvih pracovní desky o 40 cm.

INSTRUMENTAČNÍ VOZÍKY - MAYO INSTRUMAN HYDRAULIC TOP II

NEREZ1114* - šířka 73 x hloubka 56 x výška 90 - 130 cm

Způsob sterilizace: max. 130°C parou po dobu 3 minut.

Plato otočné o 90° s aretací na obě strany.
Při přetočené platu hrozí převržené vozíku!
Snímatelné a přenosné.
Rovnoměrné zatížení plata: max. 50 kg.

Hydraulický zdvih - hydraulika se speciálně vyvinutým teleskopem. Hydraulický teleskop je chráněn proti úniku hydraulické kapaliny i při převrácení.

Konstrukce vozíku včetně plata z nerezové oceli AISI304.

Minimální výška 90 cm - maximální výška 130 cm.

Zdvih o 40 cm.

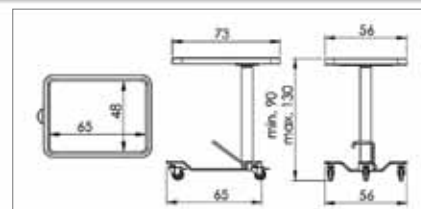

Celonerezové provedení podvozku ve tvaru T z nerezové oceli AISI304.

Antistatické provedení vozíku.

3x nerezové kolečko Ø 7,5 cm s brzdou.

Vozík TOP Hydraulic je zdravotníky oceňován především pro pohodlnou obsluhu i inteligentní designové provedení. Při práci využijete speciálně vyvinutý teleskop, který umožňuje nejen citlivý zdvih plata, ale také nadprůměrnou změnu výšky, a to až o 40 cm. Zvětšené plato s prohloubeným prolisem zajišťuje bezpečné uložení předmětů na ploše.

Vozík TOP Hydraulic je špičkový výrobek a i Vy jistě oceníte, že do Vaší práce přináší ve zdravotnickém zařízení komfort, který si Vaše specializovaná práce zaslouží.

	Pracovní desku je možné kdykoliv snadno vyjmout a dokonale umýt.		Stop páčka aretace otočné pracovní desky.		Hloubka prolisu u nerezového plata je 12 mm.
	Schéma zvedání: Šlapáním na pedál deska stoupá do maximální výšky 130 cm od země.		Schéma spouštění: Přizvednutím pedálu deska plynule a samostatně klesá do minimální výšky 90 cm od země.		Nožní pedál umožňující plynulý a citlivý zdvih pracovní desky o 40 cm.

Nevíte si rady s výběrem? Rádi Vám poradíme, přivezeme zboží k předvedení nebo zapůjčení. Zelená linka: +800 100 798

INSTRUMENTAČNÍ VOZÍKY - MAYO INSTRUMAN HYDRAULIC CLASSIC

NEREZ1120* - šířka 66 x hloubka 48 x výška 90 - 130 cm

Plato otočné o 360° s jemným prolisem a aretací.
Snímatelné a přenosné. Rovnoměrní zatížení
plata: max. 30 kg.

Způsob sterilizace: max. 130°C parou
po dobu 3 minut.

Hydraulický zdvih - hydraulický teleskop je chráněn
proti úniku hydraulické kapaliny i při převrácení.

Minimální výška 90 cm - maximální výška 130 cm.
Zdvih o 40 cm.

Celonerezové provedení podvozku
z nerezové oceli AISI304.

Konstrukce vozíku včetně plata
z nerezové oceli AISI304.

Antistatické provedení vozíku.

4x nerezové kolečko Ø 7,5 cm s brzdou.



Vozík Classic Hydraulic oceňují zdravotníci pro vysokou funkčnost a snadnou obsluhu při práci. To zajišťuje např. hydraulický zdvih a otočné a zároveň odnímatelné plato.

Vozík Classic Hydraulic Vám usnadní náročnou práci ve Vašem provozu.

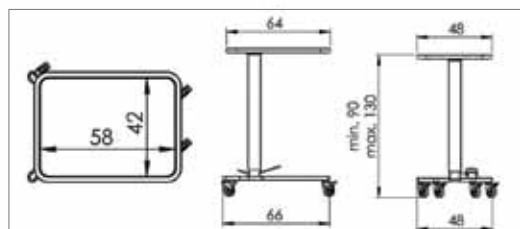

Pracovní desku je možné
kdykoliv snadno vyjmout
a dokonale umýt.

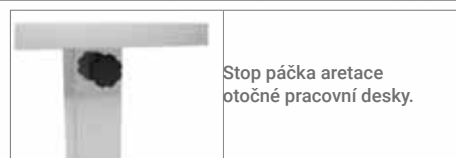

Stop páčka aretace
otočné pracovní desky.



Schéma zvedání:
Šlapáním na pedál deska
stoupá do maximální
výšky 130 cm od země.



Schéma spouštění:
Přizvednutím pedálu deska
plynule a samostatně klesá
do minimální výšky 90 cm
od země.

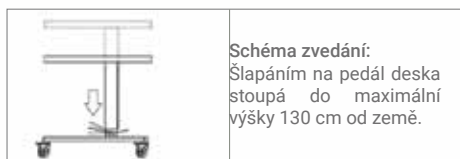

Nožní pedál umožňující
plynulý a citlivý zdvih
pracovní desky o 40 cm.

INSTRUMENTAČNÍ VOZÍKY - MAYO INSTRUMAN MAXI

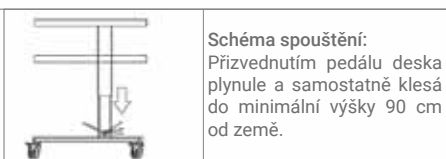
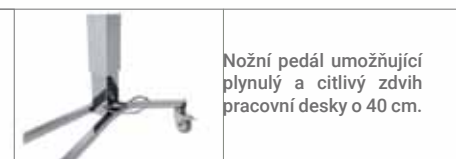
NEREZ1125* - šířka 109 x hloubka 67 x výška 90 - 130 cm



Způsob sterilizace: max. 130°C parou po dobu 3 minut.

Plato z nerezové oceli AISI304 s prolisem 12 mm.
Rovnoměrné zatížení plata: max. 50 kg.

Hydraulický zdvih - hydraulický teleskop je chráněn proti úniku hydraulické kapaliny i při převrácení.

Konstrukce vozíku včetně plata z nerezové oceli AISI304.

Minimální výška 90 cm - maximální výška 130 cm.

Zdvih o 40 cm.

Antistatické provedení vozíku.

Celonerezové provedení podvozku z nerezové oceli AISI304.

4x nerezové kolečko Ø 7,5 cm s brzdou.

Vozík MAXI Hydraulic přináší pohodlí do práce ve zdravotnickém zařízení, který si specializovaná práce zaslouží.

Vozík MAXI Hydraulic Vám umožňuje díky velkému platu se zvýšeným okrajem a zvýšené nosnosti odkládat větší množství zdravotnického materiálu a nástrojů, což zvyšuje Vaši flexibilitu při práci. Snadnou obsluhu při práci Vám zajišťuje hydraulický zdvih.



Schéma zvedání:
Přizvednutím pedálu deska plynule a samostatně klesá do minimální výšky 90 cm od země.



Schéma spouštění:
Šlapáním na pedál deska stoupá do maximální výšky 130 cm od země.

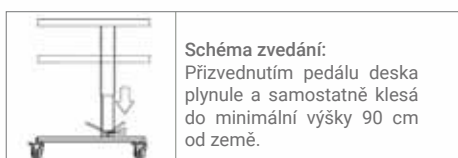

Hloubka prolisu u nerezového plata je 12 mm.

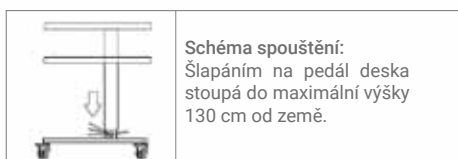
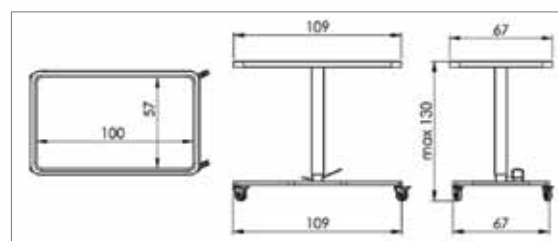

Nožní pedál umožňující plynulý a citlivý zdvih pracovní desky o 40 cm.

Nevíte si rady s výběrem? Rádi Vám poradíme, přivezeme zboží k předvedení nebo zapůjčení. **Zelená linka: +800 100 798**

INSTRUMENTAČNÍ VOZÍKY - MAYO INSTRUMAN PNEUMATIC SPRING

NEREZ1130* - šířka 66 x hloubka 48 x výška 90 - 130 cm

Plato otočné o 360° s jemným prolisem a aretací.
Snímatelné a přenosné. Rovnoměrné zatížení
plata: max. 20 kg.

Způsob sterilizace: max. 130°C parou
po dobu 3 minut.

Pneumatický zdvih.

Minimální výška 90 cm - maximální výška 130 cm.

Zdvih o 40 cm.

Celonerezové provedení podvozku z nerezové oceli AISI304.

Konstrukce vozíku včetně plata
z nerezové oceli AISI304.

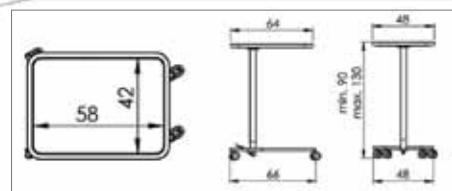

4x plastové kolečko Ø 6,5 cm s brzdou.



Pracovní desku je možné
kdykoliv snadno vyjmout
a dokonale umýt.



Stop páčka aretace otočné
pracovní desky.



Schéma zvedání:
U typu s plynovou pružinou
se po sešlápnutí pedálu pra-
covní deska plynule zvedá
směrem vzhůru (až do 130
cm od země). Při uvolnění
pedálu se zastaví v požado-
vané výšce.



Schéma spouštění:
Přizvednutím pedálu deska
plynule a samostatně klesá
do minimální výšky 90 cm
od země.

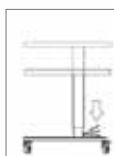

Nožní pedál umožňující
plynulý a citlivý zdvih
pracovní desky o 40 cm.

INSTRUMENTAČNÍ VOZÍKY - MAYO INSTRUMAN HAND TWIST

NEREZ1135* - šířka 66 x hloubka 48 x výška 90 - 130 cm

Způsob sterilizace: max. 130°C parou po dobu 3 minut.

Plato otočné o 360° s jemným prolisem a aretací. Snímatelné a přenosné. Rovnoměrné zatížení plata: max. 20 kg.

Minimální výška 90 cm - maximální výška 130 cm. Zdvih o 40 cm.

Ruční zdvih.

Konstrukce vozíku včetně plata z nerezové oceli AISI304.

Celonerezové provedení podvozku z nerezové oceli AISI304.

4x plastové kolečko Ø 6,5 cm s brzdou.

Mayo Instruman Hand Twist je ideálním kompromisem pro zdravotnická zařízení. Disponuje výškově nastavitelným otočným platem o nosnosti 20 kg, které je možné vyjmout a lehce sterilovat.

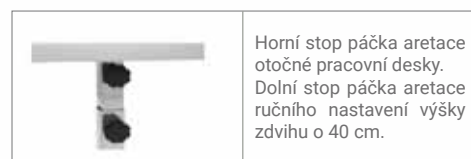
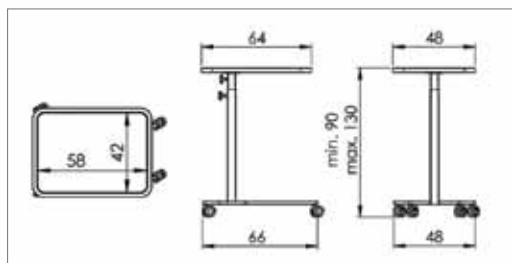

Nevíte si rady s výběrem? Rádi Vám poradíme, přivezeme zboží k předvedení nebo zapůjčení. Zelená linka: +800 100 798

INSTRUMENTAČNÍ VOZÍKY - MAYO INSTRUMAN HAND

NEREZ1101* - šířka 64 x hloubka 48 x výška 65 - 100 cm

Způsob sterilizace: max. 130°C parou po dobu 3 minut.

Plato s jemným prolisem. Rovnoměrné zatížení plata: max. 10 kg.

Minimální výška 65 cm - maximální výška 100 cm.

Zdvih o 35 cm.

Ruční zdvih.

Konstrukce vozíku včetně plata z nerezové oceli AISI304.

Celonerezové provedení podvozku z nerezové oceli AISI304.

4x plastové kolečko Ø 6,5 cm, 2x s brzdou.



Mayo Instruman Hand je ekonomickým řešením při zachování funkčnosti, výškového nastavení plata dle Vašich potřeb.

Vozík Instruman Hand splňuje náročná kritéria pro práci ve zdravotnictví.

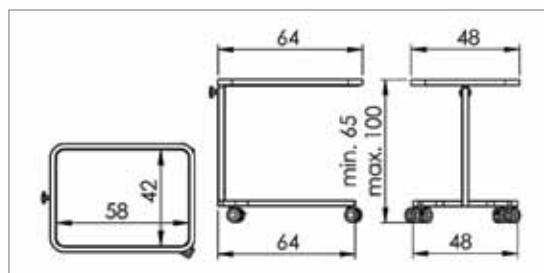

Stop páčka aretace ručního nastavení výšky zdvihu o 35 cm.

ZDRAVOTNICKÝ NÁBYTEK PRO INFEKČNÍ ODPAD

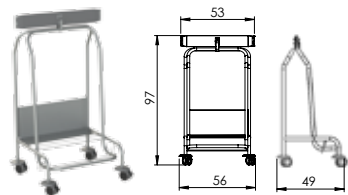

NEREZ4001*

4x otočné kolo Ø 6,5 cm
2x brzda

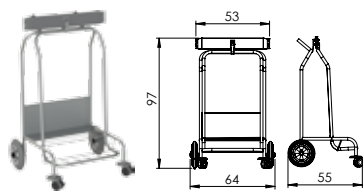

NEREZ4002*

2x kolo pevné Ø 20 cm a otočné Ø 6,5 cm
2x brzda

- celonerezové provedení konstrukce vozíku z nerezové oceli AISI304
- velice odolná a kvalitní gumová planžeta
- pro vaky o objemu 80l
- kruhové plastové nárazníky u každého kolečka Ø 6,5 cm
- celková nosnost vozíku: max. 40 kg

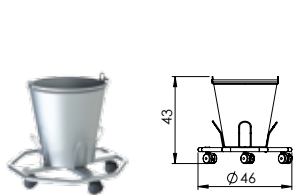

NEREZ1015*

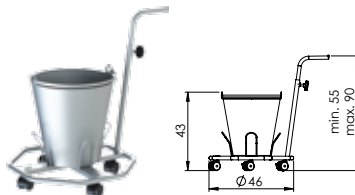

NEREZ1016*

výškově stavitelné tlačné madlo

- konstrukce vozíku včetně vědra a obvodové obruče z nerezové oceli AISI304
- vědro Ø 30 cm, objem: 15l
- 4x otočné kolo Ø 5 cm, 2x brzda
- celková nosnost max: 15 kg

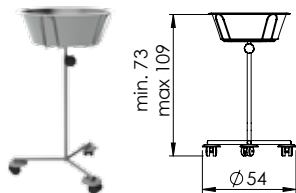

NEREZ1010*

Ø 38 cm, objem 11l
3x otočné kolo

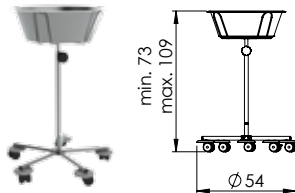

NEREZ1011*

Ø 38 cm, objem 11l
5x otočné kolo, 2x brzda

- celonerezové provedení konstrukce z nerezové oceli AISI304
- plynule nastavitelná výška stojanu s aretací
- otočná kola Ø 5 cm
- kruhový plastový nárazník u každého kolečka

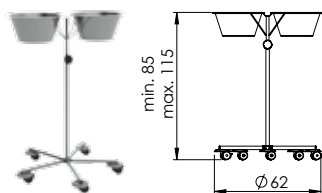

NEREZ1012*

2x Ø 27 cm, objem 5l
5x otočné kolo, 2x brzda

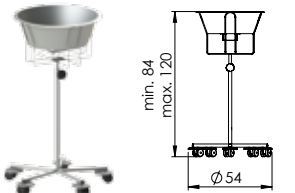

NEREZ1013*

Ø 38 cm, objem 11l - ucho na spodní straně
5x otočné kolo, 2x brzda

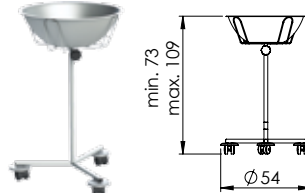

NEREZ1009*

Ø 38 cm, objem 11l - antikorozní povrchová úprava nádoby; 3x otočné kolo

NÁHRADNÍ NÁDOBY A VĚDRA



- Ø 27 cm, objem 5l
- nerezová ocel AISI304
- náhradní mísa pro NEREZ1012*

kat. č. 11299NM1

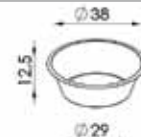

- Ø 38 cm, objem 11l
- nerezová ocel AISI304
- náhradní mísa pro NEREZ1010* a NEREZ1011*

kat. č. 11299NM2



- Ø 38 cm, objem 11l - s uchem
- nerezová ocel AISI304
- náhradní mísa pro NEREZ1013*

kat. č. NEREZ0005



- Ø 38 cm, objem 11l
- antikorozní povrchová úprava
- náhradní mísa pro NEREZ1009*

kat. č. 00056B



- Ø 30 cm, objem 15l
- nerezová ocel AISI304
- náhradní vědro pro NEREZ1015* a NEREZ1016*

kat. č. 11299NV1

Nevíte si rady s výběrem? Rádi Vám poradíme, přivezeme zboží k předvedení nebo zapůjčení. Zelená linka: +800 100 798

INFUZNÍ STOJANY A DRŽÁKY

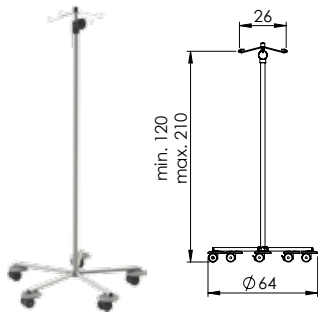

NEREZ1002*
 4x háček - nosnost 1 háčku: max. 4 kg
 5x otočné kolo Ø 5 cm, 2x brzda
 antistatické provedení
 celková nosnost: 16 kg

NEREZ1005*
 stojan určen pro zavěšení pump
 4x háček - nosnost 1 háčku: max. 4 kg
 základna zesílena pro větší nosnost
 5x otočné kolo Ø 6,5 cm, 2x brzda
 antistatické provedení
 celková nosnost: 40 kg

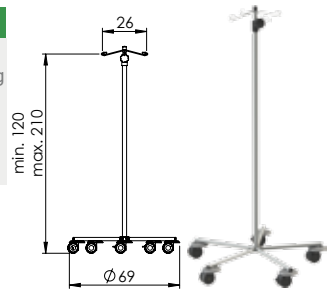

- celonerezové provedení konstrukce stojanu z nerezové oceli AISI304
- otočná kola s kruhovými plastovými nárazníky
- plynule nastavitelná výška křížového držáku

10046S5*
 ekonomické využití stojanu
 4x háček - nosnost 1 háčku: max. 3 kg
 stojan - komaxit
 výsuvná část - chrom
 5x otočné kolo Ø 5 cm, 2x brzda
 celková nosnost: 12 kg

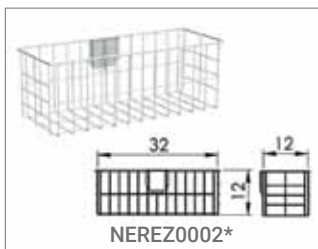
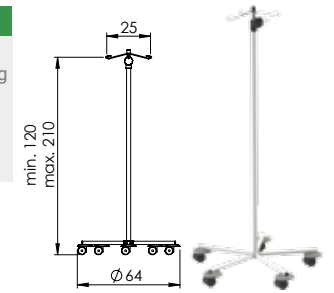

NEREZ0002*
 Odkládací koš k infuzním stojanům.

Provedení z nerezové oceli AISI304. Plynule nastavitelná výška koše s aretací.
 Nosnost koše: 2 kg.



NEREZ0003*
 Odkládací táč k infuzním stojanům.

Provedení z nerezové oceli AISI304. Plynule nastavitelná výška tácy s aretací.
 Nosnost tácy: 3 kg.



00081NDH (nerez AISI304)
 00081DH (chrom)
 Dvojitý držák na hrazdu pro infuzní lahve.



00083SN (nerez AISI304)
 Držák sáčku permanentního katetru.



00081NSH (nerez AISI304)
 00081SH (chrom)
 Držák infuzních sáčků na hrazdu.

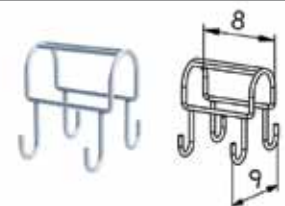

00081NU (nerez AISI304)
 Univerzální držák na hrazdu.

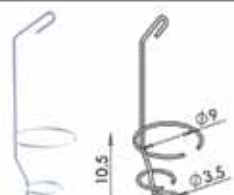

00081N (nerez AISI304)
 00081 (chrom)
 Držák na infuzní lahve.

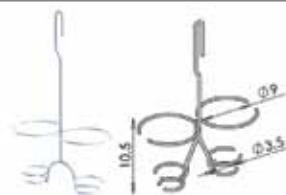

00081ND (nerez AISI304)
 00081D (chrom)
 Dvojitý držák na infuzní lahve.



00083NA (nerez AISI304)
 00083A (chrom)
 Držák na močové lahve.



00081NH (nerez AISI304)
 00081H (chrom)
 Držák pro infuzní lahve na hrazdu.

Nevíte si rady s výběrem? Rádi Vám poradíme, přivezeme zboží k předvedení nebo zapůjčení. Zelená linka: +800 100 798

POJÍZDNÉ NEREZOVÉ STOJANY

3 typy velikostí košů.
Rovnoměrné zatížení koše max: 3 kg.

Celonerezové provedení konstrukce stojanu
z nerezové oceli AISI304.

01511

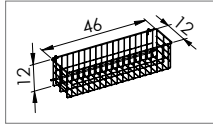

01512

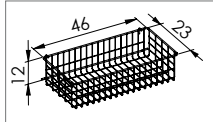

01513

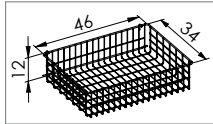

Celonerezové provedení konstrukce koše
z nerezové oceli AISI304.

Spodní či vrchní plato (je-li ve výbavě vozíku)
z nerezové oceli AISI304.
Rovnoměrné zatížení max: 5 kg.

4x plastový rohový nárazník.

4x plastové otočné kolo Ø 7,5 cm, 2x brzda.

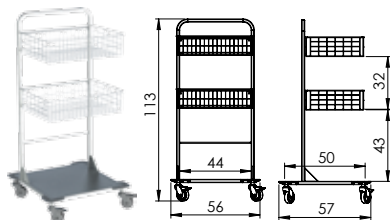

NEREZ5001*

2x závěsný koš 01513
1x spodní plato
celková nosnost stojanu: 11 kg

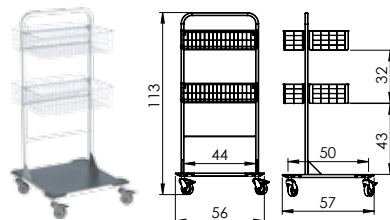

NEREZ5002*

2x závěsný koš 01511, 2x 01512
1x spodní plato
celková nosnost stojanu: 17 kg

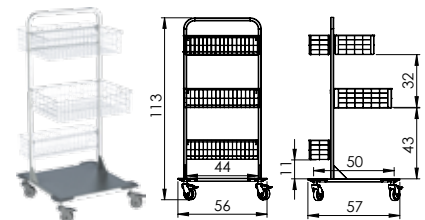

NEREZ5003*

2x závěsný koš 01511, 1x 01512, 1x 01513
1x spodní plato
celková nosnost stojanu: 17 kg

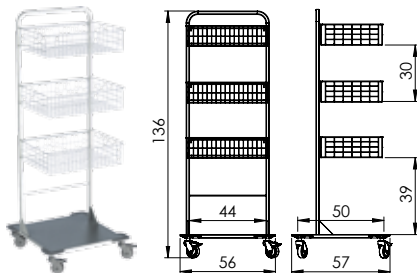

NEREZ5004*

3x závěsný koš 01513
1x spodní plato
celková nosnost stojanu: 14 kg

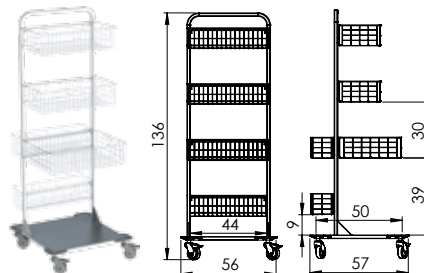

NEREZ5005*

2x závěsný koš 01511, 2x 01512, 1x 01513
1x spodní plato
celková nosnost stojanu: 20 kg

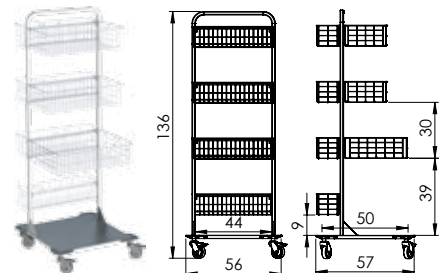

NEREZ5006*

4x závěsný koš 01511, 2x 01512, 1x 01513
1x spodní plato
celková nosnost stojanu: 26 kg

Nevíte si rady s výběrem? Radi Vám poradíme, přivezeme zboží k předvedení nebo zapůjčení. Zelená linka: +800 100 798

POJÍZDNÉ NEREZOVÉ STOJANY

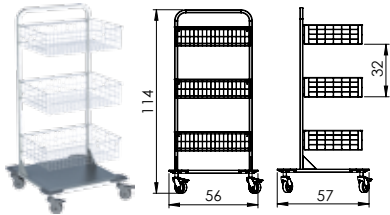

NEREZ5007*

3x závěsný koš 01513
1x spodní plato
celková nosnost stojanu: 14 kg

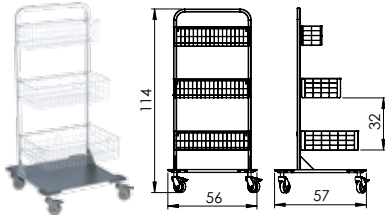

NEREZ5008*

1x závěsný koš 01511, 1x 01512, 1x 01513
1x spodní plato
celková nosnost stojanu: 14 kg

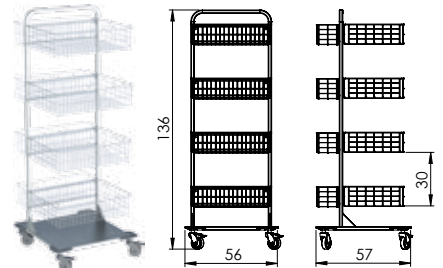

NEREZ5009*

4x závěsný koš 01511, 4x 01513
1x spodní plato
celková nosnost regálu: 29 kg

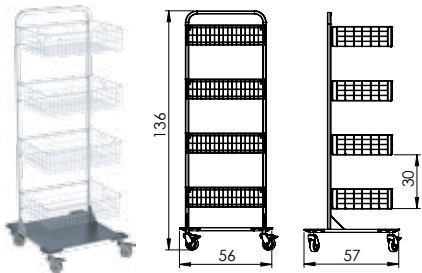

NEREZ5010*

4x závěsný koš 01513
1x spodní plato
celková nosnost stojanu: 17 kg

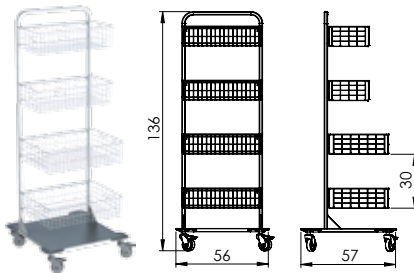

NEREZ5011*

2x závěsný koš 01512, 2x 01513
1x spodní plato
celková nosnost stojanu: 17 kg

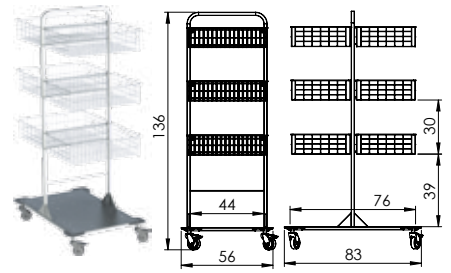

NEREZ5012*

6x závěsný koš 01513
1x spodní plato
celková nosnost stojanu: 23 kg

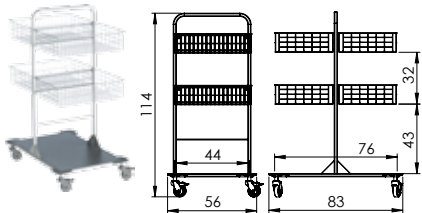

NEREZ5013*

4x závěsný koš 01513
1x spodní plato
celková nosnost stojanu: 17 kg

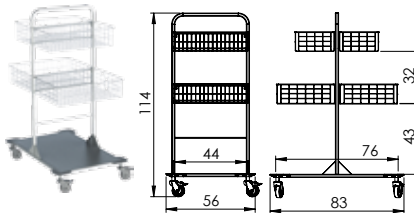

NEREZ5014*

2x závěsný koš 01512, 2x 01513
1x spodní plato
celková nosnost stojanu: 17 kg

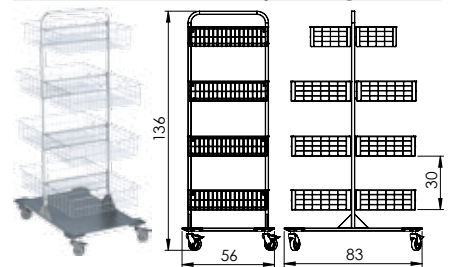

NEREZ5015*

2x závěsný koš 01512, 6x 01513
1x spodní plato
celková nosnost stojanu: 29 kg

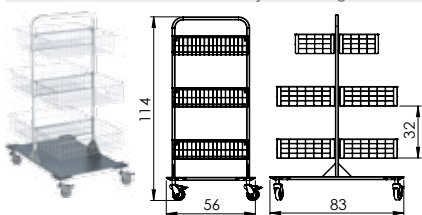

NEREZ5016*

2x závěsný koš 01512, 4x 01513
1x spodní plato
celková nosnost stojanu: 23 kg

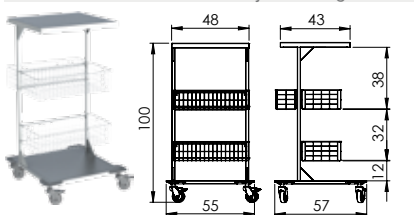

NEREZ5017*

1x vrchní plato, 1x spodní plato
1x závěsný koš 01511, 2x 01512
celková nosnost stojanu: 19 kg

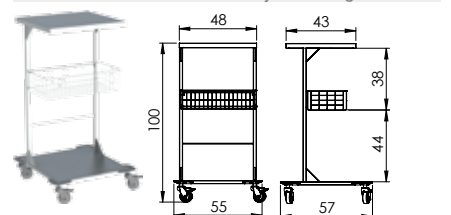

NEREZ5018*

1x vrchní plato, 1x spodní plato
1x závěsný koš 01512
celková nosnost stojanu: 13 kg

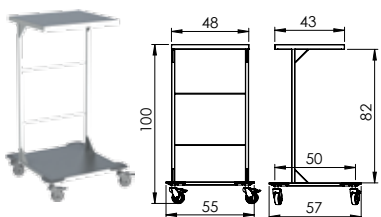

NEREZ5019*

1x vrchní plato, 1x spodní plato
celková nosnost stojanu: 10 kg

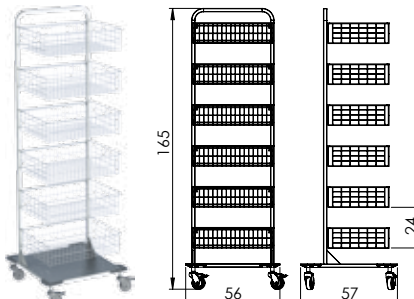

NEREZ5020*

6x závěsný koš 01513
1x spodní plato
celková nosnost stojanu: 23 kg

Nevíte si rady s výběrem? Radi Vám poradíme, přivezeme zboží k předvedení nebo zapůjčení. Zelená linka: +800 100 798

ZÁVĚSNÝ REGÁLOVÝ SYSTÉM A SCHŮDKY

- celonerezové provedení konstrukce stěny včetně košů a regálů z nerezové oceli AISI304
- závěsné háčky na stěnu včetně spojovacího materiálu

- 3 typy velikostí košů, rovnoměrné zatížení koše: 6 kg: 01511S



NEREZ5101*

4x závěsný koš 01512S
celková nosnost: 24 kg

NEREZ5102*

4x závěsný koš 01512S
celková nosnost: 24 kg

NEREZ5103*

2x závěsný koš 01512S, 2x 01513S
celková nosnost: 24 kg

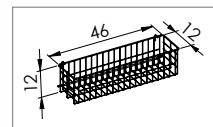

01512S

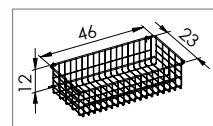

01513S

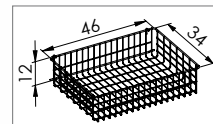

NEREZ5104*

2x závěsný koš 01512S
celková nosnost: 12 kg



NEREZ5105*

3x závěsný koš 01511S
celková nosnost: 18 kg

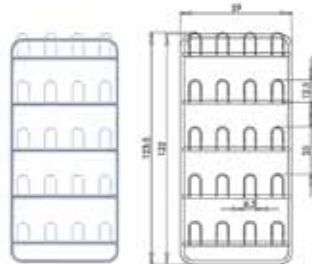

NEREZ5090*

provedení na 10 párů bot

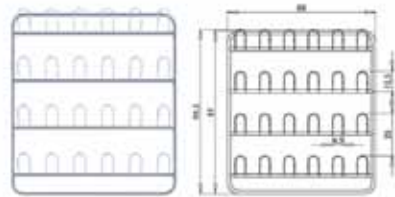

NEREZ5091*

provedení na 12 párů bot

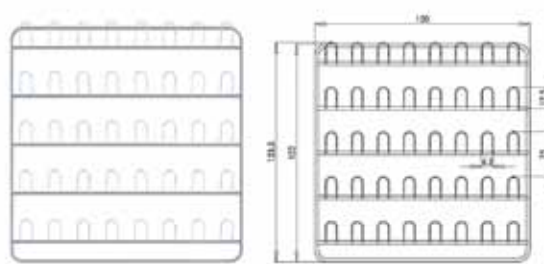

NEREZ5092*

provedení na 20 párů bot

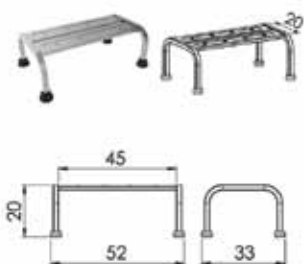

NEREZ1041*

1-stupňový schůdek na nožičkách



NEREZ1042*

2-stupňový schůdek na nožičkách



Provedení konstrukce schůdků z nerezové oceli AISI304.

Stupně jsou opatřeny protiskluzovou úpravou.

Maximální nosnost: 110 kg.

Možnost úpravy nosnosti pro větší zatížení dle přání zákazníka.

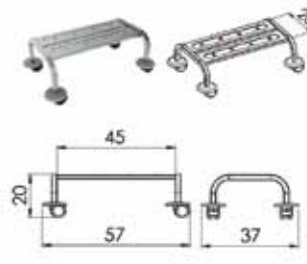

NEREZ1043*

1-stupňový schůdek
4x otočné kolo Ø 5 cm
tlaková brzda

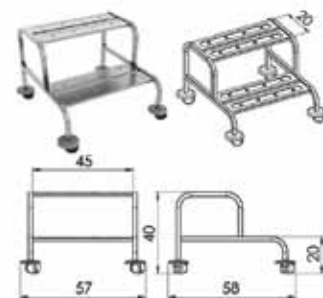

NEREZ1044*

2-stupňový schůdek
4x otočné kolo Ø 5 cm
tlaková brzda

Nevíte si rady s výběrem? Rádi Vám poradíme, přivezeme zboží k předvedení nebo zapůjčení. Zelená linka: +800 100 798

NEREZOVÉ STOJANY A DRŽÁKY NA ROUŠKY A RTG ZÁSTĚRY, VOZÍK PRO KOJENCE

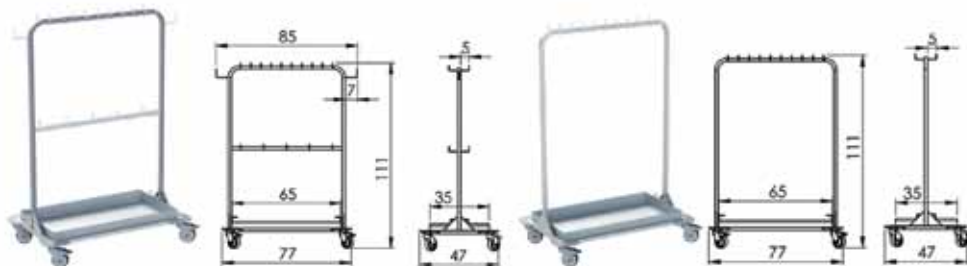

NEREZ1035*

32x háček na roušky

NEREZ1036*

20x háček na roušky

- háčky na roušky z nerezové oceli AISI304
- nosnost 1 háčku: 0,5 kg
- konstrukce stojanu včetně vany z nerezové oceli AISI304
- vyjímatelná vana pro ulehčení manipulace s použitým materiálem
- nosnost vany: 15 kg
- 4x otočné kolo Ø 7,5 cm, 2x brzda
- 4x plastový rohový nárazník

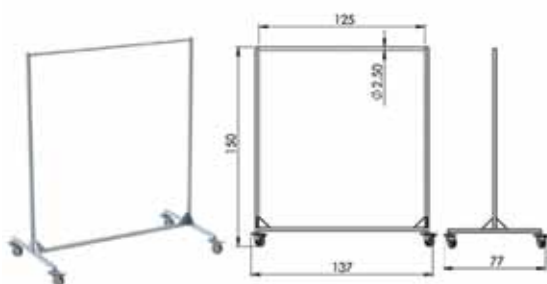

NEREZ1060*

hrazda na RTG zástěry

01060

závěsné ramínko pro NEREZ1060* - nosnost: 20 kg z nerezové oceli AISI304

- konstrukce hrazdy z nerezové oceli AISI304
- rovnoměrné zatížení hrazdy max: 150 kg
- antistatické provedení
- 4x nerezové otočné kolo Ø 7,5 cm, 2x brzda
- 4x kruhový plastový nárazník



NEREZ0004*

držák RTG zástěr na zeď - včetně spojovacího materiálu z nerezové oceli AISI304 celková nosnost: 25 kg



ATYPK178

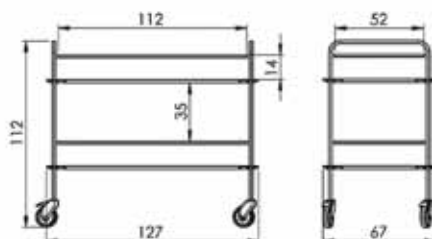

- konstrukce vozíku: ocel, povrchová úprava: prášková barva
- nosnost jednoho patra: 50 kg
- 4x plastové otočné kolo Ø 12,5 cm, 2x brzda
- 8x plastový rohový nárazník pro větší bezpečnost
- celková nosnost vozíku max: 100 kg

SKŘÍNĚ

Dále nabízíme pevné vybavení místností na míru různými typy úložných prostor. Jedná se o jednodvéřové i dvoudvéřové skříně, vybaveny pevnými nebo přestavitelnými policemi. Skříně pro specifické účely, jako například na bažanty a podložní misky, endoskopy atp.

Závěsné skříňky či regály vyrábíme z různého materiálu - například z nerezové oceli nebo komaxitu. Čela dveří také můžeme nabídnout v různém barevném provedení. Skříně mohou být buď volně stojící nebo připevněné na zeď, dvoukřídle či jednokřídle. Dveře skříní mohou být plné nebo transparentní za účelem snadného nahlédnutí, mohou být také uzamykatelné, prachotěsné, uzavírací, posuvné.

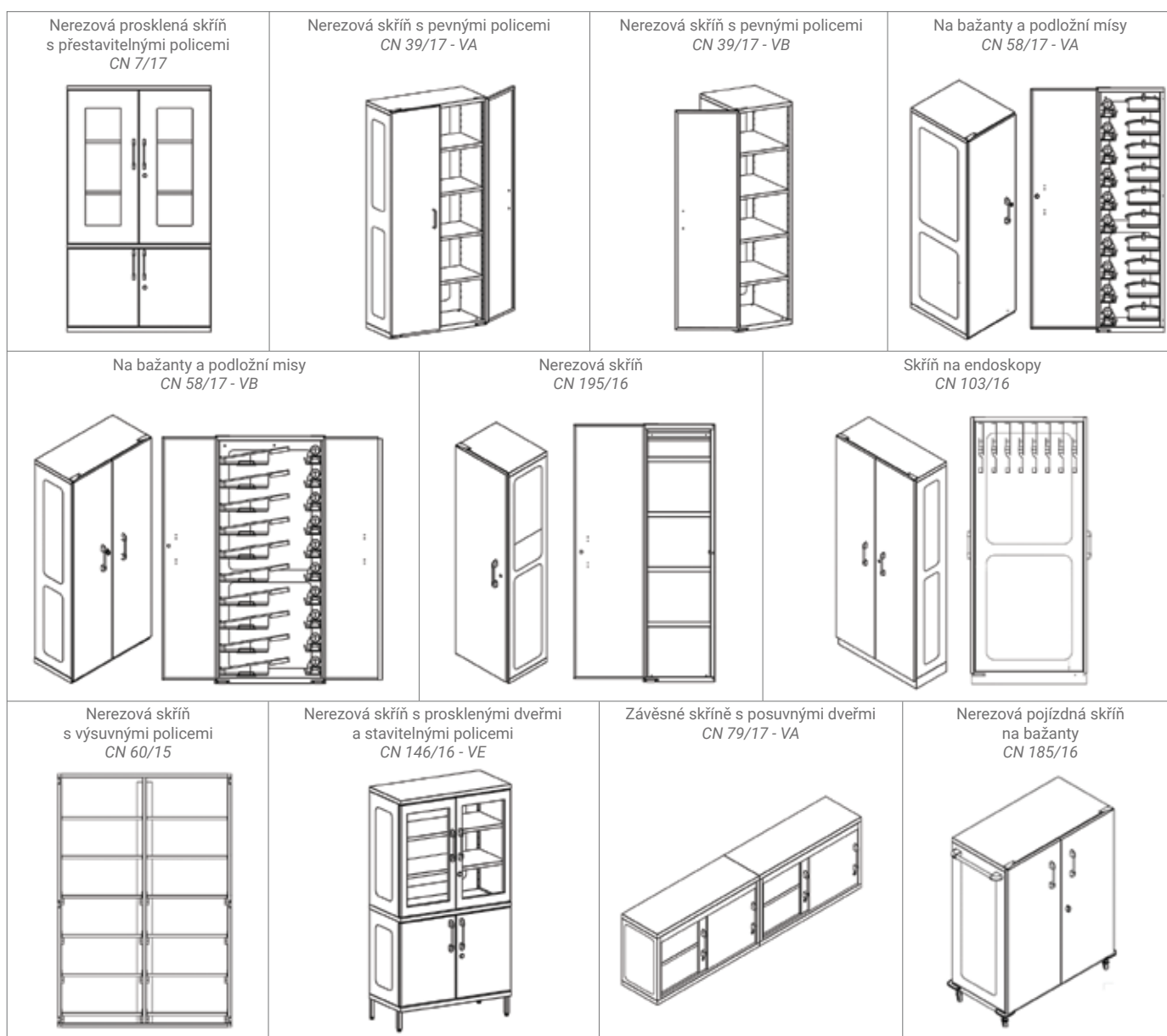

STOLY

Jako doplňky k vybavení místností nabízíme nerezové vařené nebo lisované dřezy a dvoudřezy, stoly v různém uspořádání, přímé i rohové, s policemi, skříňkami i s dvířky. Stoly mohou být s límcem, ohrádkou, se skříňkami s barevným opláštěním, uzamykatelnými či prachotěsnými dvířky. Vše vyrobené na míru dle zadaných rozměrů.

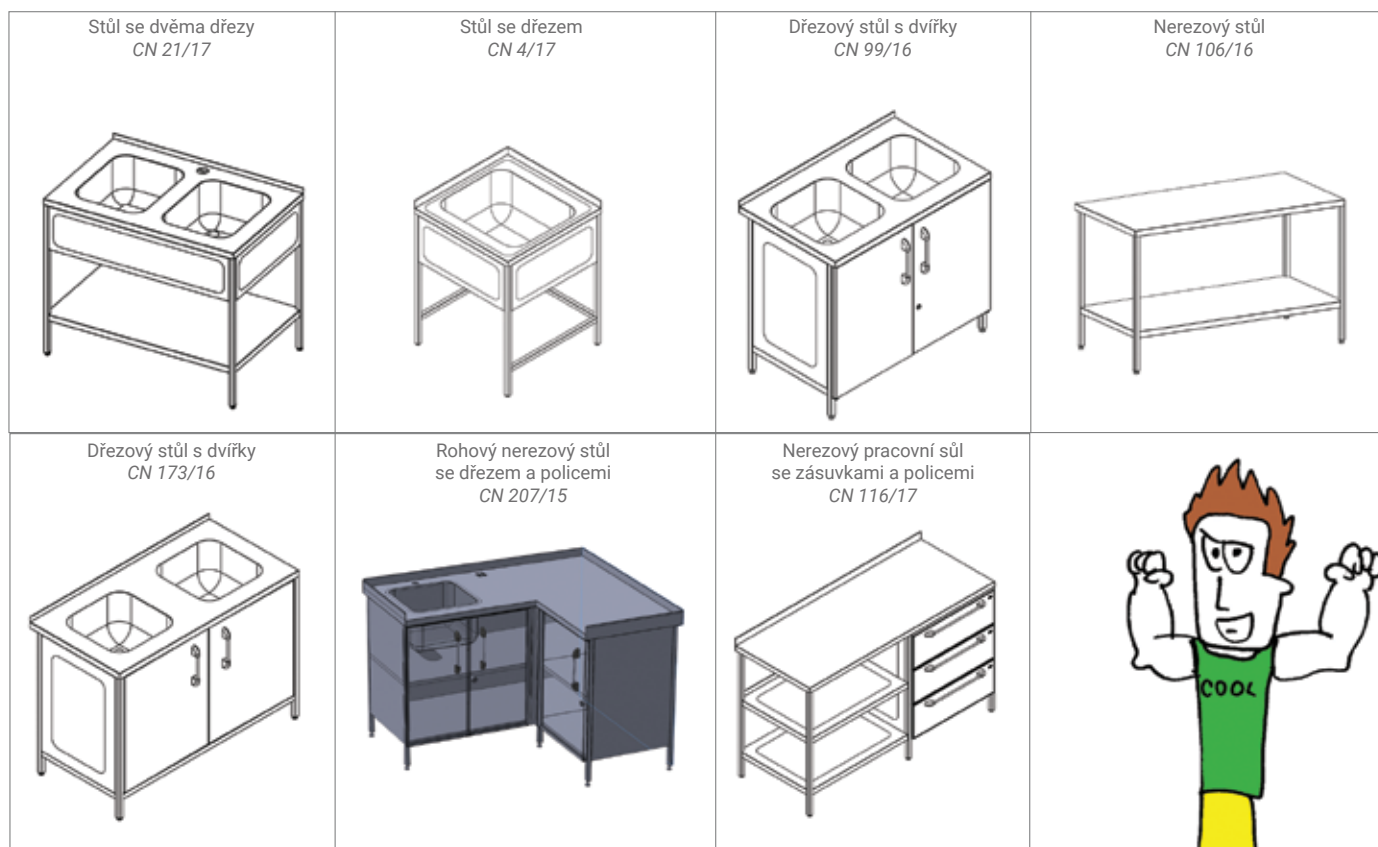

POJÍZDNÉ SKŘÍNĚ A REGÁLY NA STJ KONTEJNERY

Pro převoz sterilizačního materiálu v STJ kontejnerech, slouží otevřené vozíky nebo vozíky opatřené uzamykatelnými dvířky.



VOZÍKY NA TÁCY A TABLETY

Pro gastro provoz nabízíme vozíky různých rozměrů pro manipulaci a převoz plechů, podnosů, jídelnosičů, jídelních tabletů, s bočními úchyty v roztečích v závislosti na jejich typu.

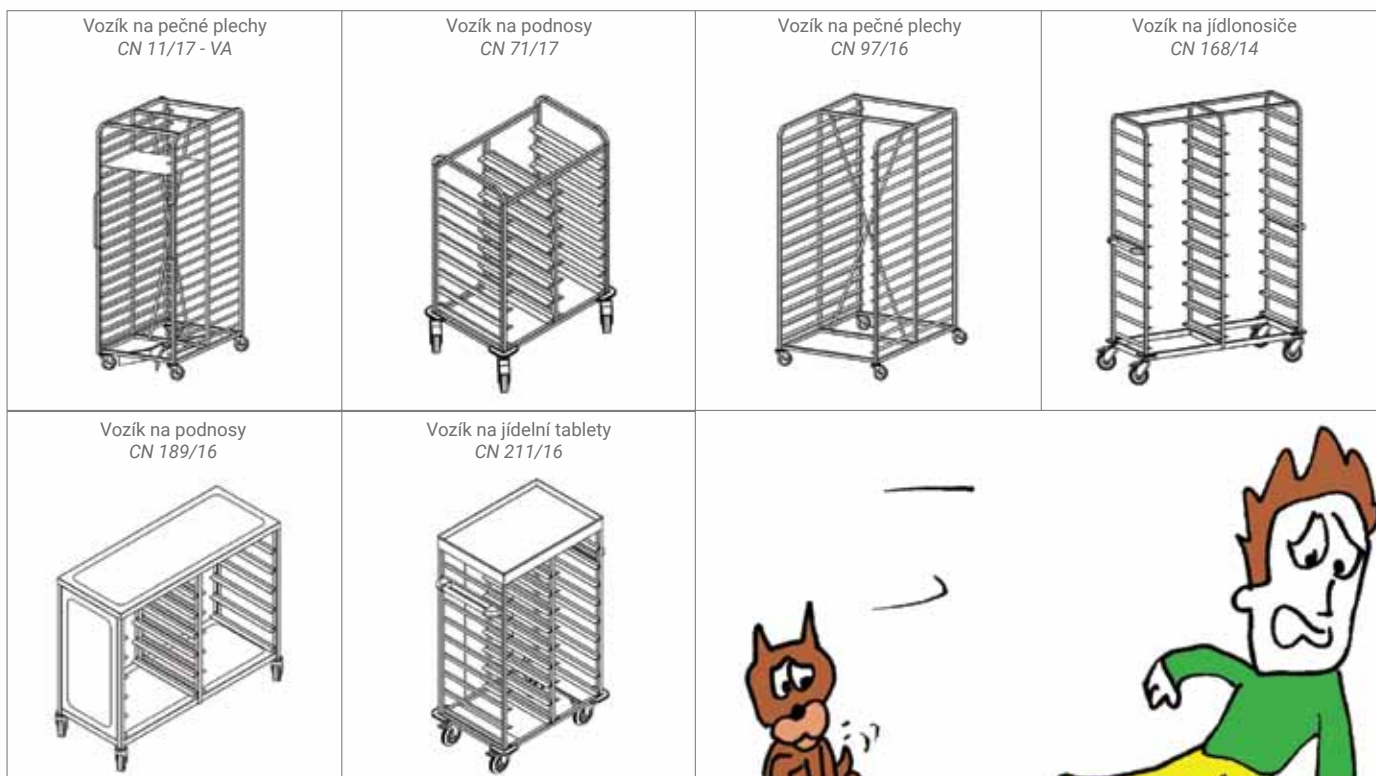

PŘÍSTROJOVÉ VOZÍKY





Vozíky postavené pro potřebu konkrétního oddělení s volitelným vybavením. Nabízíme vozíky z nerezové oceli nebo komaxitu, s pevnými nebo přestavitelnými policemi, se zásuvkami, panely pro připojení přístrojů, držáky lahví, infuzí, endoskopů, háčky a podobně.

Vše s Vámi rádi zkonzultujeme a sestavíme přístrojový vozík dle Vašich přání a požadavků pro Vaše zařízení.





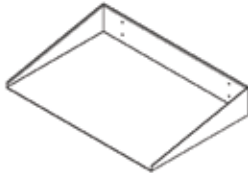
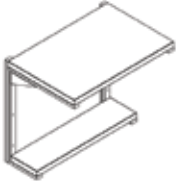
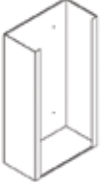



Nevíte si rady s výběrem? Rádi Vám poradíme, přivezeme zboží k předvedení nebo zapůjčení. Zelená linka: +800 100 798

POLICE A DRŽÁKY NA ZEĎ

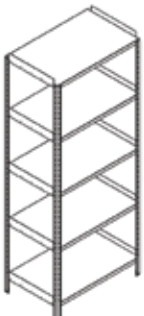
<p>Nerezová nástěnná police CN 9/16</p> 	<p>Nerezová nástěnná police CN 108/15</p> 	<p>Nerezová nástěnná police CN 117/16</p> 	<p>Nerezová nástěnná police CN 118/17</p> 
<p>Nerezový držák 3 balíčků rukavic na zeď CN 109/17 - VB</p> 			

REGÁLY

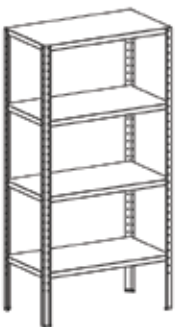
montované
přestavitelné
svařované
pojízdné
pevné
nerezové
komaxitové
s opláštěním
pozinkované

<p>Pojízdný přestavitelný regál CN 15/17 - VA</p> 	<p>Nerezový montovaný regál CN 16/17 - VA</p> 	<p>Svařovaný regál se skříňkou CN 65/17 - VA</p> 	<p>Svařovaný regál CN 65/17 - VB</p> 
<p>Svařovaný regál s boky CN 83/16 - VA</p> 	<p>Nerezový montovaný regál CN 137/16</p> 	<p>Nerezový pojízdný regál CN 180/16 - VB</p> 	<p>Nerezový montovaný regál CN 181/16</p> 

NA ZÁVĚR

Sestavování výrobků na míru pro potřeby každého zákazníka nás i po téměř třiceti letech pořád baví. Stále se od Vás učíme a snažíme se naši nabídku rozšiřovat, vylepšovat a zdokonalovat.



Grafické návrhy Vám rádi zpracujeme na míru.

Doufáme, že se Vám náš nový katalog líbil, i když zdaleka neobsahuje vše, co nabízíme...

Vaše náročná a zodpovědná práce je pro nás neustálou motivací ke zdokonalování našich výrobků.



Zatímco jste listovali tímto katalogem, zase jsme vymysleli něco nového, ale to až příště...

Už teď se těšíme na Vaše další nápady a objednávky...

Váš tým KLARO.



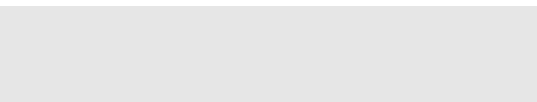



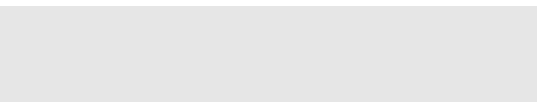



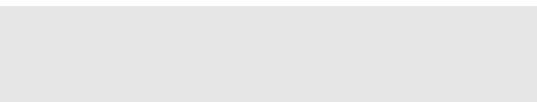



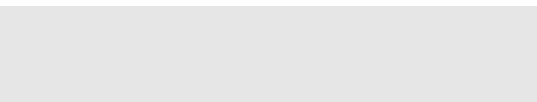



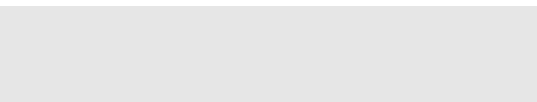



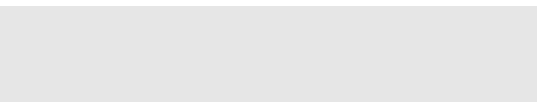



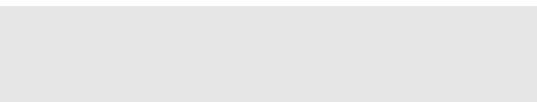







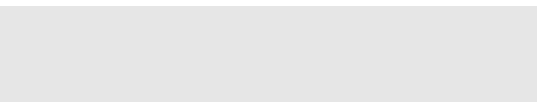



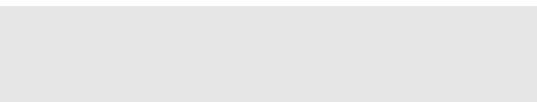



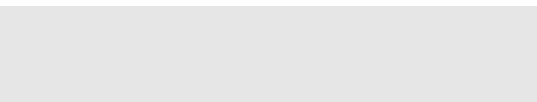



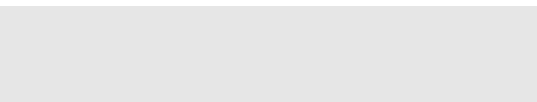



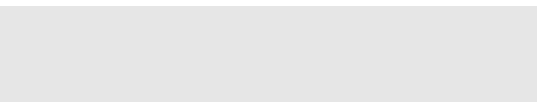



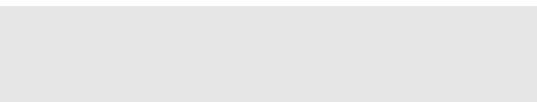





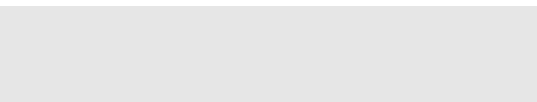



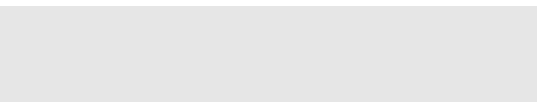



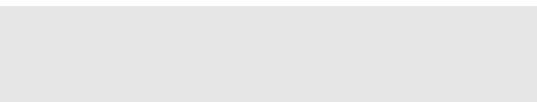



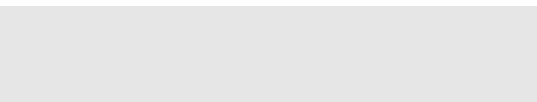



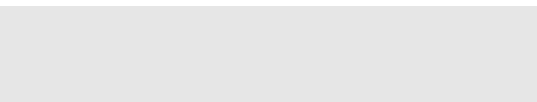



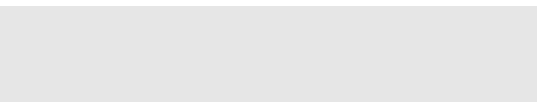







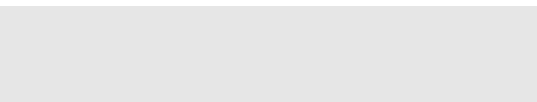



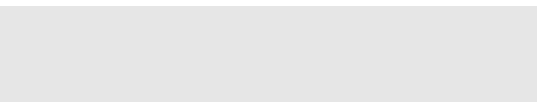







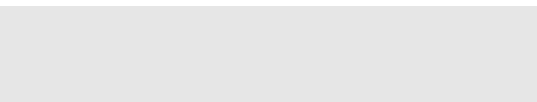



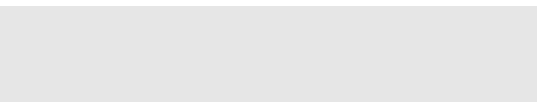





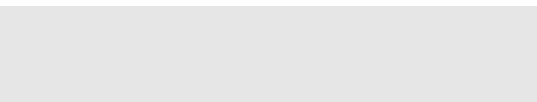







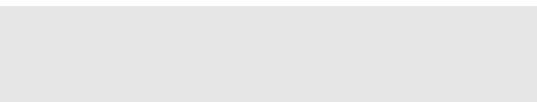





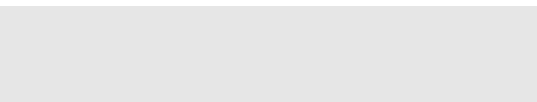

Nenašli jste, co jste hledali?



klaro@klaro.cz

www.klaro.cz



+420 314 005 420, zelená linka: +420 800 100 798





STAŇTE SE I VY
NAŠÍ INSPIRACÍ

NAVEDE VÁS,
PORADÍ, DOMLUVÍ
VÁM SCHŮZKU...

KLARÁČEK
váš poradce
při výběru.



Sídlo společnosti: Klaro, spol. s r. o., Podolská 103/126, 147 00 Praha 4
Česká republika

Provozovna společnosti: Klaro, spol. s r. o., Velké Chvalovice 187,
289 11 Pečky

Telefon: +420 314 005 420, **fax:** +420 321 785 819, **e-mail:** klaro@klaro.cz
Zelená linka: +420 800 100 798

Výdejní sklad v Praze: Komořanská 63, 140 00 Praha 4

ONLINE katalog je dostupný na našich internetových stránkách:

ČESKÝ VÝROBCE
WWW.KLARO.CZ